

# MANUALE DI ISTRUZIONI

PER UN USO CORRETTO E SICURO DELL'APPARECCHIO

IT

**CHIGO**



## Climatizzatore inverter 5919470



**POTENZA NOMINALE 1900 W - 220-240 V ~ 50 Hz - 12000Btu**

UNICAMENTE AD USO DOMESTICO

ATTENZIONE! LEGGERE ATTENTAMENTE LE ISTRUZIONI E LE AVVERTENZE CONTENUTE NEL PRESENTE LIBRETTO E CONSERVARLE PER ULTERIORI CONSULTAZIONI PER TUTTA LA VITA DEL PRODOTTO. ESSE INFATTI FORNISCONO INDICAZIONI IMPORTANTI PER QUANTO RIGUARDA LA FUNZIONALITÀ E LA SICUREZZA NELL'INSTALLAZIONE, NELL'USO E NELLA MANUTENZIONE DEL PRODOTTO.

PRODOTTO IMPORTATO DA GALILEO SPA - STRADA GALLI N. 27 - 00019 TIVOLI (RM) - MADE IN CHINA  
[WWW.GALILEOSPA.COM](http://WWW.GALILEOSPA.COM)



**TRATTAMENTO DEL DISPOSITIVO  
ELETTRICO ED ELETTRONICO A FINE VITA**

**INFORMAZIONE AGLI UTENTI PER IL CORRETTO SMALTIMENTO  
DEL PRODOTTO AL SENSI DELLA DIRETTIVA EUROPEA 2012/19/EU E DEL D.LGS N. 49/2014.**

CARO CONSUMATORE,  
È IMPORTANTE RICORDARTI CHE, COME BUON CITTADINO, AVRAI L'OBBLIGO DI SMALTIRE QUESTO PRODOTTO NON COME RIFIUTO URBANO, MA DI EFFETTUARE UNA RACCOLTA SEPARATA. IL SIMBOLO SOPRA INDICATO E RIPORTATO SULL'APPARECCHIATURA INDICA CHE IL RIFIUTO DEVE ESSERE OGGETTO DI "RACCOLTA SEPARATA". I DISPOSITIVI ELETTRICI ED ELETTRONICI NON DEVONO ESSERE CONSIDERATI RIFIUTI DOMESTICI. PERTANTO, IL PRODOTTO ALLA FINE DELLA SUA VITA UTILE, NON DEVE ESSERE SMALTITO INSIEME AL RIFIUTI URBANI. L'UTENTE DOVRÀ CONFERIRE (O FAR CONFERIRE) IL RIFIUTO AL CENTRI DI RACCOLTA DIFFERENZIATA PREDISPOSTI DALLE AMMINISTRAZIONI LOCALI, OPPURE CONSEGNARLO AL RIVENDITORE CONTRO L'ACQUISTO DI UNA NUOVA APPARECCHIATURA DI TIPO EQUIVALENTE. LA RACCOLTA DIFFERENZIATA DEL RIFIUTO E LE SUCCESSIVE OPERAZIONI DI TRATTAMENTO, RECUPERO E SMALTIMENTO FAVORISCONO LA PRODUZIONE DI APPARECCHIATURE CON MATERIALI RICICLATI E LIMITANO GLI EFFETTI NEGATIVI SULL'AMBIENTE E SULLA SALUTE EVENTUALMENTE CAUSATI DA UNA GESTIONE IMPROPRIA DEL RIFIUTO.

GRAZIE!

**DISPOSAL OF THE ELECTRIC OR ELECTRONIC DEVICE AT THE END OF ITS LIFE**

**INFORMATION FOR USERS ABOUT THE CORRECT DISPOSAL  
OF THE PRODUCT ACCORDING TO THE EUROPEAN DIRECTIVE 2012/19/EU  
AND TO THE LEGISLATIVE DECREE N. 49/2014.**

DEAR CUSTOMER,  
IT IS IMPORTANT TO REMIND YOU THAT, AS A GOOD CITIZEN, YOU CANNOT DISPOSE OF THIS PRODUCT AS MUNICIPAL WASTE; YOU HAVE TO DO A SEPARATE COLLECTION. THE SYMBOL LABELLED ON THE APPLIANCE INDICATES THAT THE RUBBISH IS SUBJECT TO "SEPARATE COLLECTION". ELECTRICAL AND ELECTRONIC APPLIANCE CANNOT BE CONSIDERED AS DOMESTIC WASTE. THEREFORE, AT THE END OF ITS USEFUL LIFE, THIS PRODUCT SHOULD NOT BE DISPOSED WITH MUNICIPAL WASTES. THE USER MUST THEREFORE ASSIGN OR (HAVE COLLECTED) THE RUBBISH TO A TREATMENT FACILITY UNDER LOCAL ADMINISTRATION, OR HAND IT OVER TO THE RESELLER IN EXCHANGE FOR AN EQUIVALENT NEW PRODUCT.

THE SEPARATE COLLECTION OF THE RUBBISH AND THE SUCCESSIVE TREATMENT, RECYCLING AND DISPOSAL OPERATIONS PROMOTE PRODUCTION OF APPLIANCES MADE WITH RECYCLED MATERIALS AND REDUCE NEGATIVE EFFECTS ON HEALTH AND THE ENVIRONMENT CAUSED BY IMPROPER TREATMENT OF RUBBISH.

THANK YOU!

I CLIMATIZZATORI SONO ELETTRODOMESTICI DI VALORE. AL FINE DI GARANTIRE I VOSTRI INTERESSI E DIRITTI LEGITTIMI, SI INVITA A FAR ESEGUIRE L'INSTALLAZIONE DA TECNICI PROFESSIONISTI. IL PRESENTE MANUALE D'ISTRUZIONI COSTITUISCE UNA VERSIONE GENERICA PER DIVERSI MODELLI DI CLIMATIZZATORI A PARETE PRODOTTI DALLA NOSTRA AZIENDA. L'ASPETTO DELLE UNITÀ DA VOI ACQUISTATE POTREBBE DIFFERIRE LEGGERMENTE DA QUELLI DESCRITTI NEL MANUALE, MA CIÒ NON INFLUISCE SULLE ISTRUZIONI PER IL CORRETTO FUNZIONAMENTO E UTILIZZO. SI RACCOMANDA VIVAMENTE DI LEGGERE CON ATTENZIONE I CAPITOLI CORRISPONDENTI AL MODELLO SPECIFICO DA VOI SCELTO, E DI CONSERVARE IL MANUALE CON CURA PER LE SUCCESSIVE CONSULTAZIONI.

### **PERICOLO PER I BAMBINI!**

- QUESTO APPARECCHIO ELETTRICO NON È UN GIOCATTOLO. UTILIZZARLO E RIPORLO FUORI DALLA PORTATA DEI BAMBINI. I COMPONENTI DELL'IMBALLAGGIO (EVENTUALI SACCHETTI IN PLASTICA, CARTONI, ECC.) DEVONO ESSERE TENUTI LONTANI DALLA PORTATA DEI BAMBINI.
- L'USO DI QUESTO APPARECCHIO È CONSENTITO AI BAMBINI A PARTIRE DAGLI 8 ANNI DI ETÀ E ALLE PERSONE CON RIDOTTE CAPACITÀ FISICHE, SENSORIALI O MENTALI OPPURE CON MANCATA ESPERIENZA E CONOSCENZA, SUPERVISIONATI O ISTRUITI DA PERSONE ADULTE E RESPONSABILI PER LA LORO SICUREZZA. QUESTO APPARECCHIO NON È DA INTENDERSI ADATTO ALL'USO DA PARTE DI PERSONE (INCLUSI I BAMBINI) CON RIDOTTE CAPACITÀ FISICHE, SENSORIALI O MENTALI, O PRIVE DI ESPERIENZA E

CONOSCENZA, A MENO CHE SIANO STATE SUPERVISIONATE O ISTRUITE RIGUARDO ALL'USO DELL'APPARECCHIO DA UNA PERSONA RESPONSABILE DELLA LORO SICUREZZA E SOLO DOPO ESSERSI ACCERTATI CHE ABBIANO COMPRESO I PERICOLI DERIVANTI DALL'USO.

■ I BAMBINI DEVONO ESSERE TENUTI SOTTO CONTROLLO PER EVITARE CHE GIOCHINO CON L'APPARECCHIO.

## **PERICOLO LESIONI!**

■ PRESTARE MASSIMA ATTENZIONE NEL CASO IN CUI SI UTILIZZI L'APPARECCHIO IN PRESENZA DI BAMBINI.

■ QUANDO L'APPARECCHIO E' IN FUNZIONE CONTROLLARLO COSTANTEMENTE E NON LASCIARLO MAI INCUSTODITO.

■ PER EVITARE LESIONI TENERE LONTANI VESTITI E ALTRI OGGETTI.

■ PRIMA DI SOSTITUIRE GLI ACCESSORI SPEGNERE L'APPARECCHIO E STACCARE LA SPINA! NON INSERIRE LA SPINA DELL'APPARECCHIO NELLA PRESA SENZA AVER PRIMA INSTALLATO TUTTI GLI ACCESSORI NECESSARI.

■ NON TOCCARE MAI LE PARTI IN MOVIMENTO DELL'APPARECCHIO ED ATTENDERE SEMPRE L'ARRESTO.

■ TOGLIERE LA SPINA DALLA PRESA QUANDO L'APPARECCHIO NON E' UTILIZZATO.

■ NON EFFETTUARE ALCUN TENTATIVO DI PULIZIA MENTRE L'APPARECCHIO E' IN FUNZIONE.

■ LE OPERAZIONI DI PULIZIA NON DEVONO ESSER EFFETTUATE DA BAMBINI NON SORVEGLIATI.

- NON UTILIZZARE ACCESSORI DIVERSI DA QUELLI FORNITI CON L'APPARECCHIO;
- NON LASCIARE PARTI DI IMBALLAGGIO (SACCHETTI DI PLASTICA, POLISTIROLO ESPANSO, CHIODI, ECC.) ALLA PORTATA DI BAMBINI IN QUANTO POTENZIALI FONTI DI PERICOLO.
- SPEGNERE E SCOLLEGARE L'APPARECCHIO QUANDO NON È IN USO, PRIMA DI CAMBIARE GLI ACCESSORI O INIZIARE UN CICLO DI PULIZIA.
- NON LASCIARE L'APPARECCHIO ACCESO SE LASCIATO INCUSTODITO

### **PERICOLO SCOSSA ELETTRICA!**

- QUESTO APPARECCHIO È CONCEPITO PER FUNZIONARE UNICAMENTE A CORRENTE ALTERNATA. PRIMA DI METTERLO IN FUNZIONE ASSICURARSI CHE LA TENSIONE DI RETE CORRISPONDA A QUELLA INDICATA SULLA TARGHETTA DATI.
- COLLEGARE L'APPARECCHIO SOLO A PRESE DI CORRENTE AVENTI PORTATA MINIMA 10 AMPERE.
- NON TIRATE IL CAVO DI ALIMENTAZIONE O L'APPARECCHIO STESSO PER TOGLIERE LA SPINA DALLA PRESA DI CORRENTE.
- SVOLGERE COMPLETAMENTE IL CAVO DI ALIMENTAZIONE ELETTRICA PRIMA DI METTERE IN FUNZIONE L'APPARECCHIO.
- UTILIZZARE UNA PROLUNGA ELETTRICA SOLO SE IN PERFETTO STATO.
- NON LASCIARE MAI SCORRERE IL CAVO DI ALIMENTAZIONE SU SPIGOLI TAGLIANTI; EVITARE DI SCHIACCIARLO.
- NON LASCIARE L'APPARECCHIO ESPOSTO AD AGENTI ATMOSFERICI (PIOGGIA, GELO, SOLE, ECC.).

- NON UTILIZZARE MAI L'APPARECCHIO:
  - CON LE MANI BAGNATE O UMIDE;
  - SE È CADUTO E PRESENTA EVIDENTI ROTTURE O ANOMALIE DI FUNZIONAMENTO;
  - SE LA SPINA O IL CAVO DI ALIMENTAZIONE ELETTRICA È DIFETTOSO;
  - IN AMBIENTI UMIDI O SATURI DI GAS.
- NON COPRIRE L'APPARECCHIO CON ASCIUGAMANI, INDUMENTI, ECC.
- COLLOCARE L'APPARECCHIO SOLO SU PIANI DI APPOGGIO ORIZZONTALI E STABILI, LONTANO DA DOCCE, VASCHE DA BAGNO, LAVANDINI, ECC.
- SE L'APPARECCHIO SI DOVESSE BAGNARE O ENTRASSE IN CONTATTO CON ACQUA NON UTILIZZARLO E FARLO CONTROLLARE DA UN LABORATORIO SPECIALIZZATO.
- TOGLIERE SEMPRE LA SPINA DALLA RETE DI ALIMENTAZIONE ELETTRICA IMMEDIATAMENTE DOPO L'USO E PRIMA DI ESEGUIRE QUALSIASI INTERVENTO DI PULIZIA O MANUTENZIONE O RIEMPIMENTO.
- LE EVENTUALI RIPARAZIONI DEVONO ESSERE ESEGUITE SOLO DA UN TECNICO SPECIALIZZATO. RIPARARE DA SÉ L'APPARECCHIO PUÒ ESSERE ESTREMAMENTE PERICOLOSO.
- UN APPARECCHIO FUORI USO DEVE ESSERE RESO INUTILIZZABILE, TAGLIANDO IL CAVO DI ALIMENTAZIONE ELETTRICA, PRIMA DI BUTTARLO.
- PULIRE L'APPARECCHIO UTILIZZANDO UN PANNO UMIDO. NON USARE SOLVENTI O DETERSIVI ABRASIVI.



- L'APPARECCHIO È CONCEPITO PER L'USO DOMESTICO.
- NON USARE QUESTO APPARECCHIO VICINO ALL'ACQUA

## **PERICOLO!**

- LA MANCATA OSSERVANZA DELLE AVVERTENZE SOPRA RIPORTATE POTREBBE CAUSARE RISCHI DI SCOSSA ELETTRICA, DANNI /FUORI USCITE DI LIQUIDO, SURRISCALDAMENTO ESPLOSIONE O INCENDIO E PROVOCARE GRAVI LESIONI PERSONALI E/O DANNI ALLE COSE.
- SE IL CAVO DI ALIMENTAZIONE È DANNEGGIATO, ESSO DEVE ESSERE SOSTITUITO DAL COSTRUTTORE O DAL SUO SERVIZIO ASSISTENZA TECNICA O COMUNQUE DA UNA PERSONA CON QUALIFICA SIMILARE, IN MODO DA PREVENIRE OGNI RISCHIO

## **AVVERTENZE BATTERIE**

- RIMUOVERE LA PILA/LA BATTERIA/IL PACCO BATTERIA/L'ACCUMULATORE DALLE UNITÀ SE QUESTE NON VENGONO USATE PER LUNGI PERIODI
- NON RICARICARE PILE/BATTERIE NON RICARICABILI
- PILE/BATTERIE/PACCHI BATTERIA/ACCUMULATORI DI TIPO RICARICABILE DEVONO ESSERE RIMOSSI DAL PRODOTTO PRIMA DI ESSERE RICARICATI CON CARICATORE ESTERNO.
- LA RICARICA DEVE ESSERE SUPERVISIONATA DA UN ADULTO
- INSERIRE PILE/BATTERIE/PACCHI BATTERIA/ACCUMULATORI CON CORRETTA POLARITÀ
- L'INSTALLAZIONE E LA SOSTITUZIONE DI PILE/BATTERIE/PACCHI BATTERIA/ACCUMULATORI DEVE ESSERE ESEGUITA DA UN ADULTO

- NON IMMERGERE L'ARTICOLO NÉ PILE/BATTERIE/PACCHI BATTERIA/ACCUMULATORI IN ACQUA
- NON ESPORRE PILE/BATTERIE/PACCHI BATTERIA/ACCUMULATORI AL CALORE O AL FUOCO
- SE IL LIQUIDO FUORIUSCITO DA PILE/BATTERIE/PACCHI BATTERIA/ACCUMULATORI VIENE A CONTATTO CON INDUMENTI O PELLE, LAVARE IMMEDIATAMENTE LA PARTE CON ACQUA PULITA E CONSULTARE SUBITO UN MEDICO
- INTERROMPERE IMMEDIATAMENTE L'USO DI PILE/BATTERIE/PACCHI BATTERIA/ACCUMULATORI SE SI NOTANO ANOMALIE
- EVITARE IL CONTATTO DI PILE/BATTERIE/PACCHI BATTERIA/ACCUMULATORI CON OGGETTI METALLICI, COME CHIAVI O MONETE
- PILE/BATTERIE/PACCHI BATTERIA/ACCUMULATORI POSSONO ESPLODERE O RILASCIARE SOSTANZE TOSSICHE. RISCHIO DI INCENDIO O USTIONI. NON APRIRE, SCHIACCIARE, MODIFICARE, SMONTARE, PERFORARE, SCALDARE NÉ BRUCIARE
- UN PACCO BATTERIE VA INTESO COME UN'UNITÀ SINGOLA CHE NON DEVE ESSERE LACERATA, APERTA O, IN OGNI CASO, MANOMESSA
- NON METTETE LE PILE/LE BATTERIE/I PACCHI BATTERIA/GLI ACCUMULATORI IN BOCCA. SE INGERITI, RIVOLGERSI TEMPESTIVAMENTE AL MEDICO O AL CENTRO ANTIVELENI LOCALE
- NON CAUSATE CORTOCIRCUITI, PER EVITARE USTIONI O INCENDI
- IN CASO DI RIGONFIAMENTO DI PILE/BATTERIE/PACCHI BATTERIA/ACCUMULATORI, INTERROMPERE L'USO E DISMETTERE I DISPOSITIVI CONFORMEMENTE ALLA NORMATIVA



VIGENTE

■ PRESTARE MASSIMA ATTENZIONE ALL'UTILIZZO DI PILE/BATTERIE/ACCUMULATORI IN SERIE. MAI MISCHIARE PILE/BATTERIE/ACCUMULATORI CON CARATTERISTICHE DIVERSE PER MARCA, CAPACITÀ, VOLTAGGIO. NON MISCHIARE PILE/BATTERIE/ACCUMULATORI PARZIALMENTE SCARICHI CON PILE/BATTERIE/ACCUMULATORI CARICHI.

■ ASSICURARSI CHE PILE/BATTERIE/PACCHI BATTERIA/ACCUMULATORI SIANO DEL TIPO E DEL VOLTAGGIO ADATTO ALL'APPARECCHIO

### **PERICOLO: DANNI E/O FRUORIUSCITE!**

■ LA MANCATA OSSERVANZA DELLE SEGUENTI AVVERTENZE SOPRA RIPORTATE POTREBBE CAUSARE RISCHI DI SCOSSA ELETTRICA, DANNI / FUORI USCITE DI LIQUIDO, SURRISCALDAMENTO, ESPLOSIONE O INCENDIO E PROVOCARE GRAVI LESIONI PERSONALI E/O DANNI ALLE COSE.

### **TRATTAMENTO DELLE PILE/ACCUMULATORI A FINE VITA**

■ LA PILA/ACCUMULATORE/BATTERIA E L'EVENTUALE APPARECCHIO ELETTRICO ED ELETTRONICO NON DEVONO ESSERE SMALTITI COME RIFIUTO URBANO MA NEL RISPETTO DELLE DIRETTIVE 2002/96/CE, 2006/66/CE E DELLE LEGGI NAZIONALI DI RECEPIMENTO PER LO SMALTIMENTO DEL PRODOTTO A FINE VITA E DEVE ESSERE SOGGETTA A RACCOLTA SEPARATA PER EVITARE DANNI ALL'AMBIENTE. PER RIMUOVERE LA BATTERIA FARE RIFERIMENTO ALLE SPECIFICHE INDICAZIONI. IL MANCATO RISPETTO DI QUANTO SOPRA È SANZIONATO DALLA LEGGE.

## ISTRUZIONI PER L'USO

Leggere attentamente il Manuale d'istruzioni prima di utilizzare il climatizzatore al fine di garantirne il corretto funzionamento.

## ISTRUZIONI PER L'INSTALLAZIONE

Accertarsi che l'installazione del climatizzatore sia eseguita da personale qualificato post-vendita della nostra azienda o dal personale di un rivenditore autorizzato.

1. Le unità non devono essere installate in luoghi in cui si possono verificare perdite di gas combustibile.

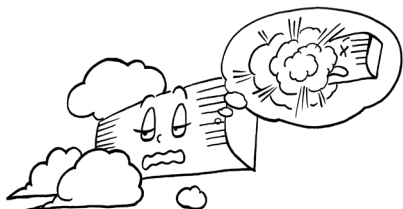

Nel caso in cui il gas fuoriuscisse si accumulasse nelle vicinanze delle unità, potrebbero verificarsi incidenti o esplosioni.

Accertarsi che nell'abitazione sia installato un interruttore salvavita.

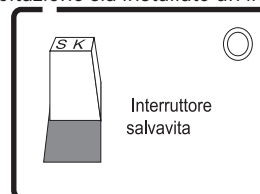

L'assenza di interruttore salvavita potrebbe determinare il verificarsi di scosse elettriche e pericoli simili.

Dopo aver collegato tra loro i cavi dell'unità esterna e di quella interna, verificare se la connessione è ben salda tirando leggermente il cavo con la mano.

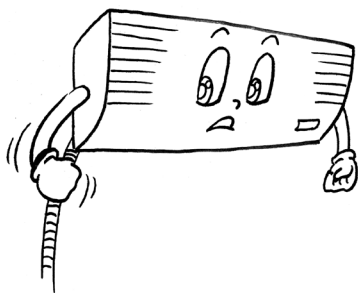

Una connessione allentata può determinare il verificarsi di un incendio.

Accertarsi che il climatizzatore sia correttamente collegato a massa.

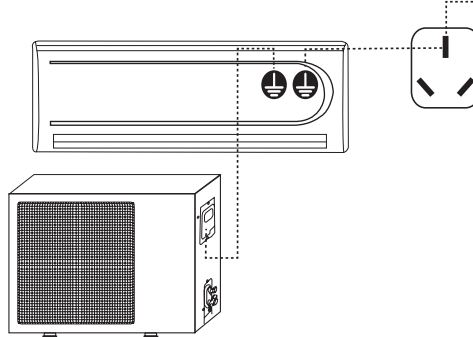

Il cavo di massa del climatizzatore deve essere fermamente collegato alla massa dell'impianto di alimentazione.

Uno scorretto collegamento a massa potrebbe causare scosse elettriche o pericoli simili.

## ISTRUZIONI PER IL FUNZIONAMENTO

Mai arrestare il funzionamento del climatizzatore scollegando il cavo di alimentazione.

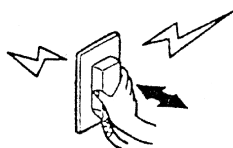

Tale operazione potrebbe causare scosse elettriche o pericoli simili.

Non collegare il cavo di alimentazione ad un connettore intermedio. L'utilizzo di prolunghe è strettamente proibito, così come condividere la medesima presa con altri apparecchi elettrici.



Potrebbero verificarsi scosse elettriche, surriscaldamento, incendi o altri incidenti.

Non comprimere, tirare, danneggiare, riscaldare o modificare il cavo di alimentazione.

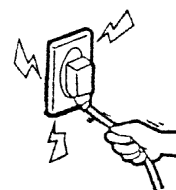

Potrebbero verificarsi scosse elettriche, surriscaldamento, incendi, ecc. Se il cavo di alimentazione è danneggiato o deve

essere sostituito per altre ragioni, accertarsi che tale operazione sia eseguita dal rivenditore o dal nostro personale autorizzato addetto alla manutenzione.

Non intervenire mai sull'interruttore con le mani bagnate.



Potrebbero verificarsi scosse elettriche.

Prima di inserire il connettore, accertarsi che non vi sia polvere su di esso, quindi assicurarsi di averlo inserito correttamente.







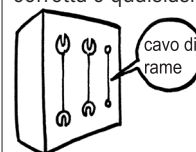



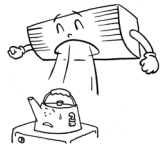

Se la spina è sporca, o se non è correttamente inserita, potrebbero verificarsi scosse elettriche o incendi.

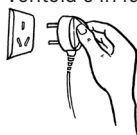
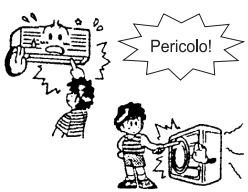
Mai utilizzare un fusibile di capacità non corretta o qualsiasi altro cavo metallico.

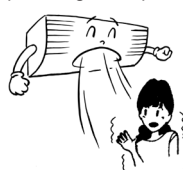

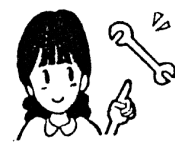
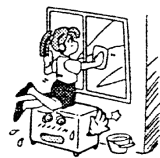
L'utilizzo di cavi di metallo o di rame per i fusibili può determinare guasti al funzionamento o incendi.

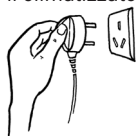
<p>Evitare il più possibile che nella stanza entrino la luce solare diretta e l'aria calda.</p>  <p>Durante il funzionamento in modalità raffrescamento, utilizzare tende o persiane per ridurre la luce solare.</p>	<p>Ridurre al minimo le fonti di calore nella stanza da climatizzare.</p>  <p>Spostare eventuali fonti di calore al di fuori della stanza.</p>	<p>Non utilizzare stufe a combustione diretta nella stanza da climatizzare.</p>  <p>Il flusso d'aria dal climatizzatore può causare una combustione incompleta.</p>
<p>Non utilizzare insetticidi o vernici e altri spray infiammabili nelle vicinanze del climatizzatore, o direttamente su questo.</p>  <p>Possono provocare incendi.</p>	<p>Quando è indispensabile utilizzare il climatizzatore nella stanza in cui funzionano apparecchi a combustione, occorre arieggiare il locale di tanto in tanto.</p>  <p>Una ventilazione insufficiente potrebbe determinare una mancanza di ossigeno o altri pericoli simili.</p>	<p>Prima di eseguire qualsiasi intervento di manutenzione del climatizzatore, interrompere l'alimentazione elettrica. Mai effettuare operazioni di pulizia delle unità quando la ventola è in funzione.</p> 
<p>Non inserire rametti o bastoncini nelle griglie di aereazione</p>  <p>Quando la ventola funziona, l'inserimento di oggetti potrebbe causare incidenti.</p>	<p>Regolare correttamente la direzione dell'aria.</p>  <p>Regolare correttamente le direzioni alto/basso e sinistra/destra del flusso di aria, in modo da ottenere la medesima temperatura in tutta la stanza.</p>	<p>Non rimanere esposti al flusso d'aria freddo per lungo tempo</p>  <p>Il fisico potrebbe risentire con conseguenti danni per la salute</p>
<p>Non utilizzare acqua per pulire la superficie del climatizzatore.</p>  <p>Potrebbero verificarsi scosse elettriche.</p>	<p>Non appoggiare, appendere o attaccare oggetti al climatizzatore.</p>  <p>Il peso eccessivo può causare la caduta dell'unità interna, determinando incidenti o ferimenti.</p>	<p>Controllare periodicamente con attenzione la stabilità delle strutture di sostegno delle unità</p>  <p>In caso di danneggiamento, le strutture di sostegno devono essere immediatamente sostituite, in modo da evitare la caduta dell'unità, che potrebbe causare lesioni o altri incidenti</p>
<p>Mai sedersi o appoggiare oggetti sull'unità esterna.</p>  <p>La caduta dell'unità o di oggetti posti su questa può causare lesioni o altri incidenti alle persone.</p>	<p>Non utilizzare le seguenti sostanze:</p>  <p>Acqua calda (più di 40°C) L'utilizzo di acqua calda può deformare il climatizzatore o rovinare il colore del rivestimento esterno. Benzina, solventi, benzene e paste abrasive, ecc. Queste sostanze possono deformare o graffiare il climatizzatore.</p>	<p>Per ragioni di sicurezza, scollegare la spina dalla presa quando non si utilizza il climatizzatore per lungo periodo</p>  <p>Prima di scollegare la spina, accertarsi che l'interruttore del climatizzatore sia spento.</p>

## ISTRUZIONI PER LA SOSTITUZIONE E LA RIPARAZIONE

Quando è necessario sottoporre l'unità a sostituzione o riparazione, si invita a contattare il rivenditore o il centro di assistenza e installazione autorizzato.

Qualora si avverta un odore anomalo (odore di brucialo), arrestare il climatizzatore, interrompere l'alimentazione e contattare il rivenditore o il centro di assistenza autorizzato.

## COMPONENTI E FUNZIONAMENTO

Le caratteristiche e l'aspetto possono variare, qui di seguito è descritto un modello come esempio; fare in ogni caso riferimento al modello acquistato.

### UNITÀ INTERNA

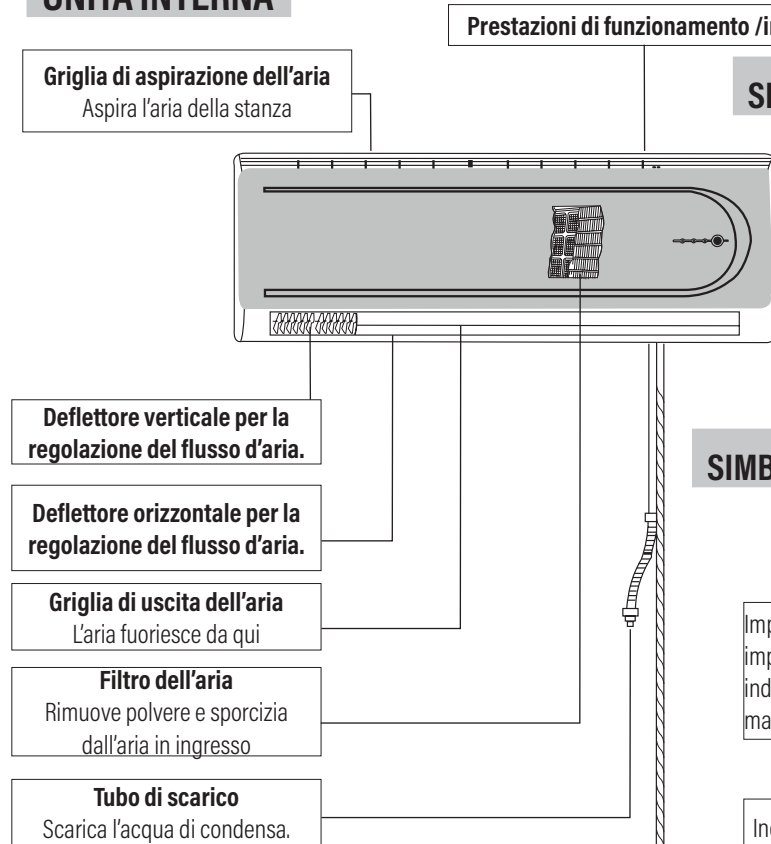

### SIMBOLI PRESENTI SUL PANNELLO DELL'UNITÀ (TIPO 1)

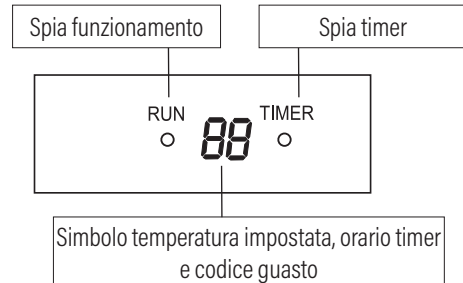

### SIMBOLI PRESENTI SUL PANNELLO DELL'UNITÀ (TIPO 2)

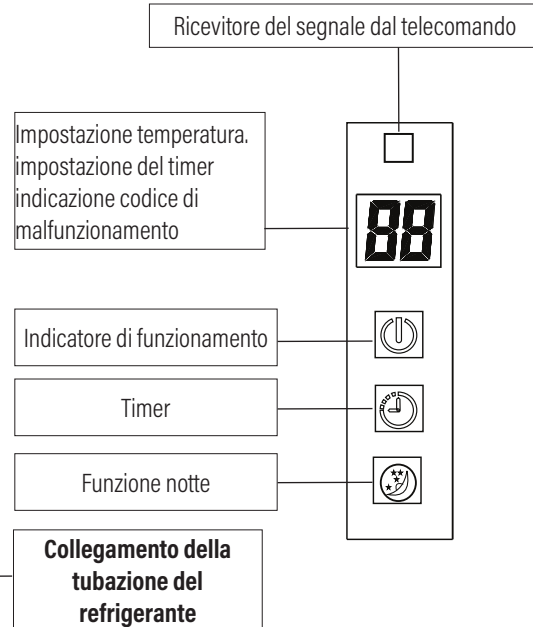

### UNITÀ ESTERNA

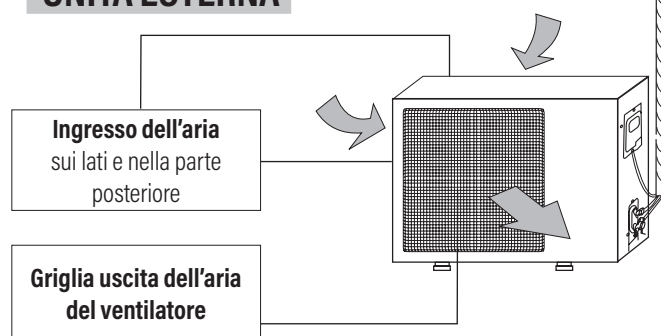

### FUNZIONAMENTO DELL'UNITÀ

#### Come si apre

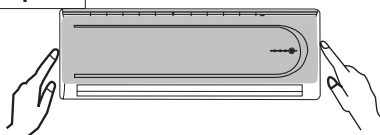

Premerel eggermentelu ngo i lati della griglia di aspirazione tirando verso il basso fino a sentire una certa resistenza.

#### Come si chiude

Spingere la griglia verso il basso premendo lungo i lati nella parte inferiore.

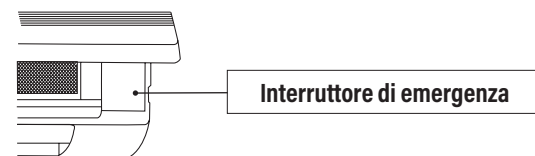

Questo pulsante può essere utilizzato come dispositivo di emergenza per accendere o spegnere l'unità quando non è disponibile il telecomando.

**Nota:** Non aprire la griglia con un'angolazione superiore a 60°. Non agire con forza eccessiva sulla griglia poiché questa si potrebbe rompere.

### SIMBOLI PRESENTI SUL PANNELLO DELL'UNITÀ (TIPO 3)

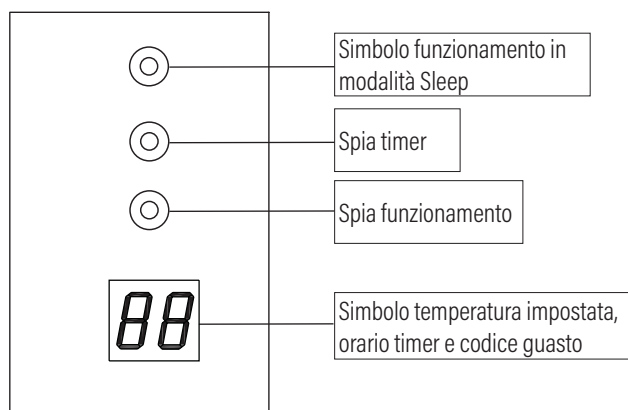

### SIMBOLI PRESENTI SUL PANNELLO DELL'UNITÀ (TIPO 4)

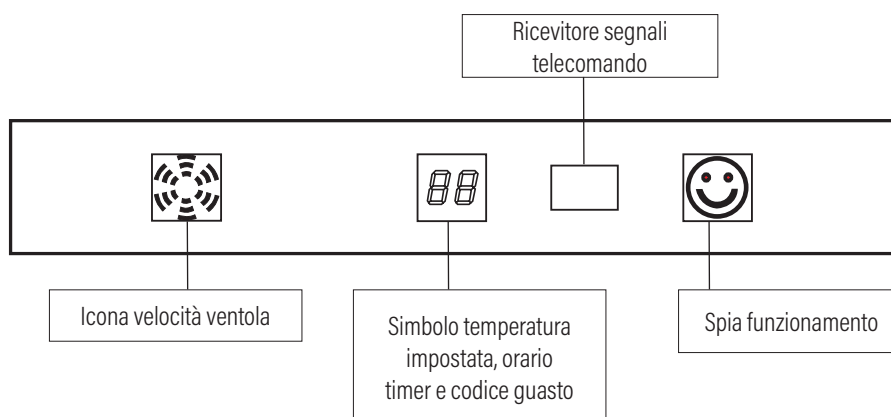

### SIMBOLI PRESENTI SUL PANNELLO DELL'UNITÀ (TIPO 5)

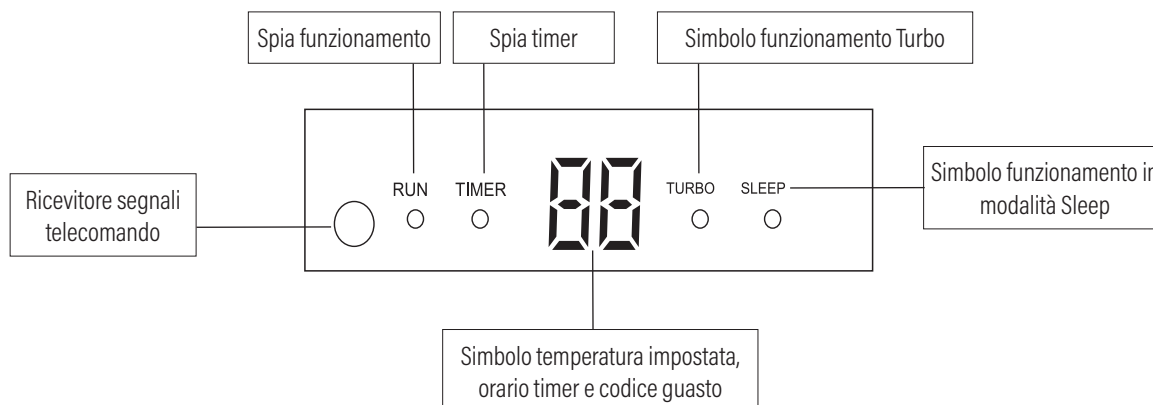

La figura, avendo un valore esemplificativo, mostra tutti i simboli presenti sul display, durante il funzionamento saranno visualizzati solo quelli che indicano la funzione in uso al momento.

## SIMBOLI PRESENTI SUL PANNELLO DELL'UNITÀ (TIPO 6)

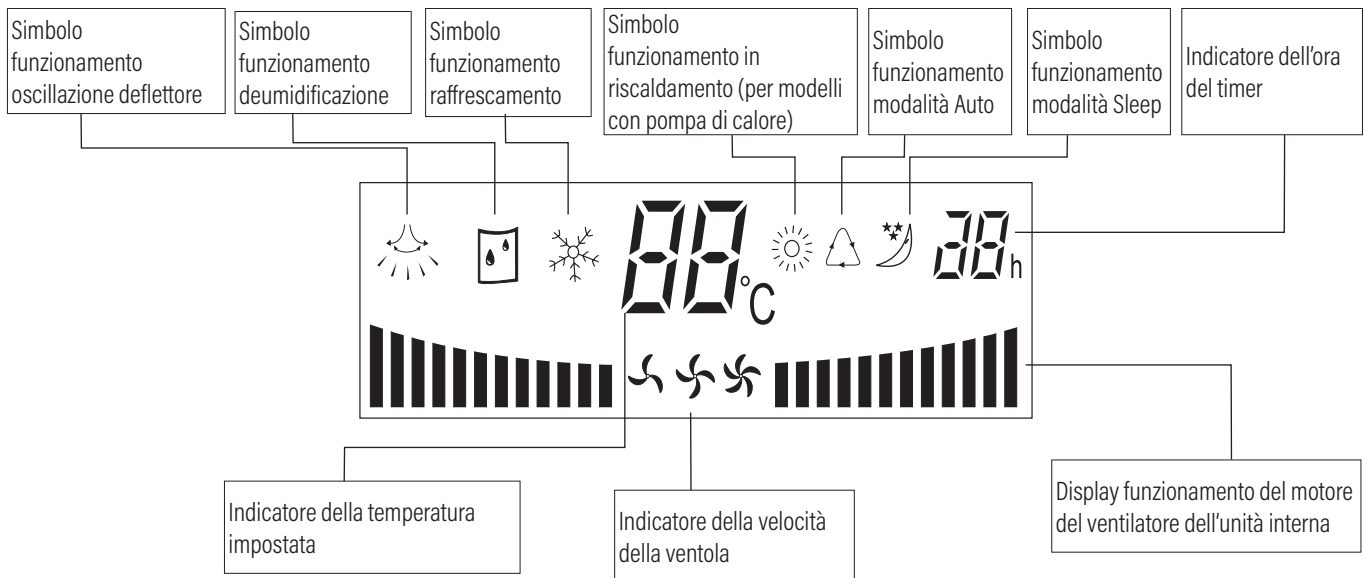

## SIMBOLI PRESENTI SUL PANNELLO DELL'UNITÀ (TIPO 7)

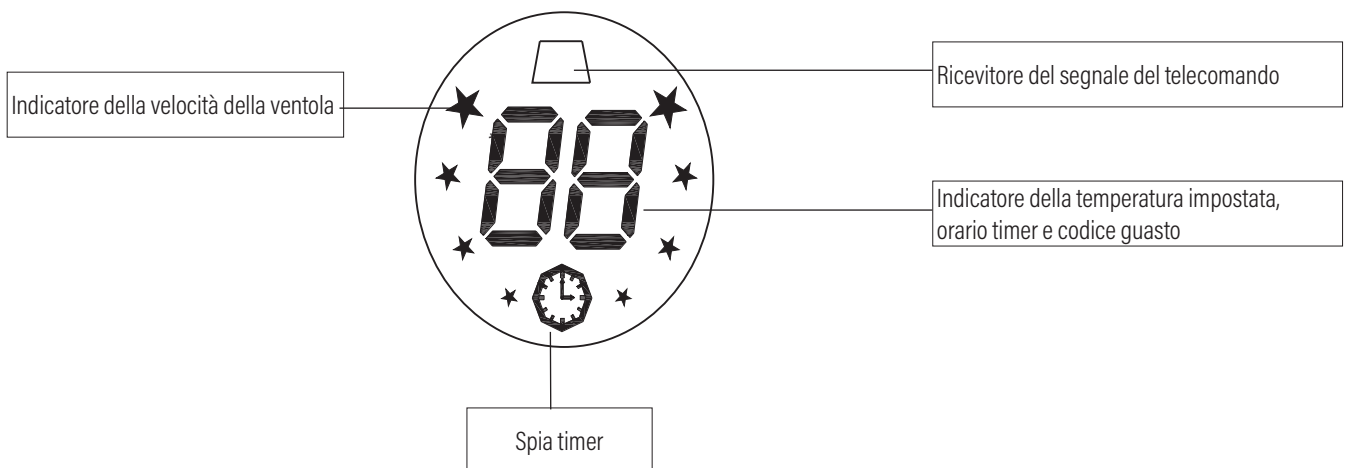

## SIMBOLI PRESENTI SUL PANNELLO DELL'UNITÀ (TIPO 8)

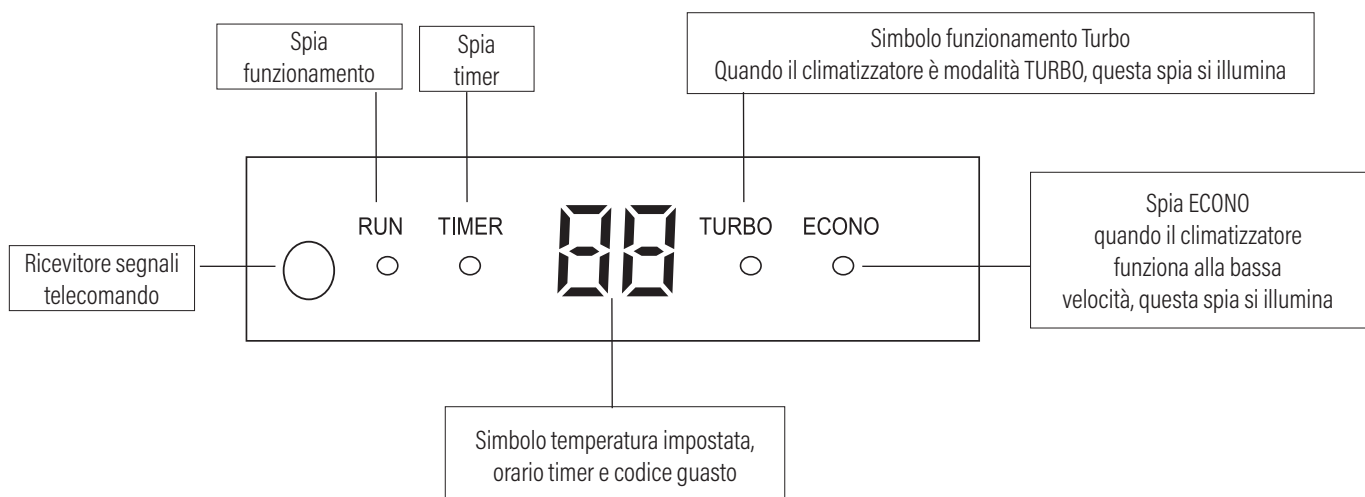

Il simbolo dell'indicatore può essere rappresentato diversamente ma non varia la funzione corrispondente.



## SIMBOLI PRESENTI SUL PANNELLO DELL'UNITÀ (TIPO 9)

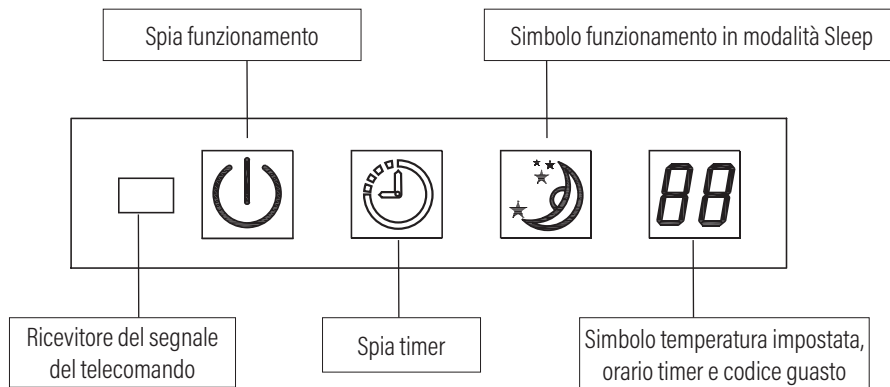

## SIMBOLI PRESENTI SUL PANNELLO DELL'UNITÀ (TIPO 10)

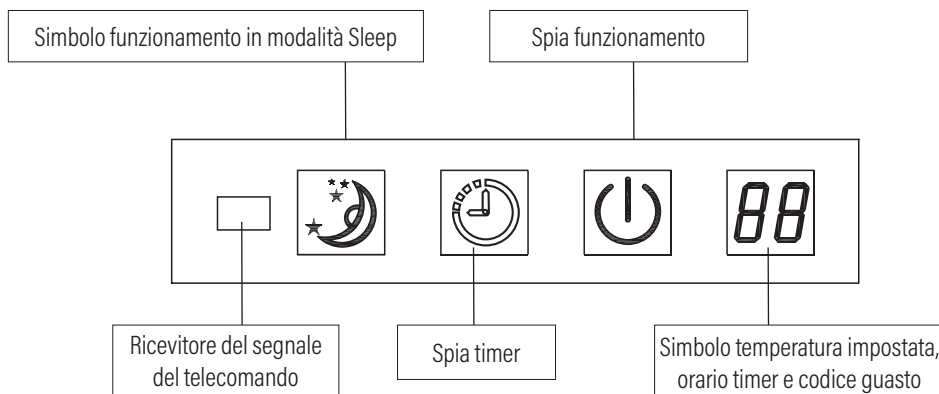

## SIMBOLI PRESENTI SUL PANNELLO DELL'UNITÀ (TIPO 11)

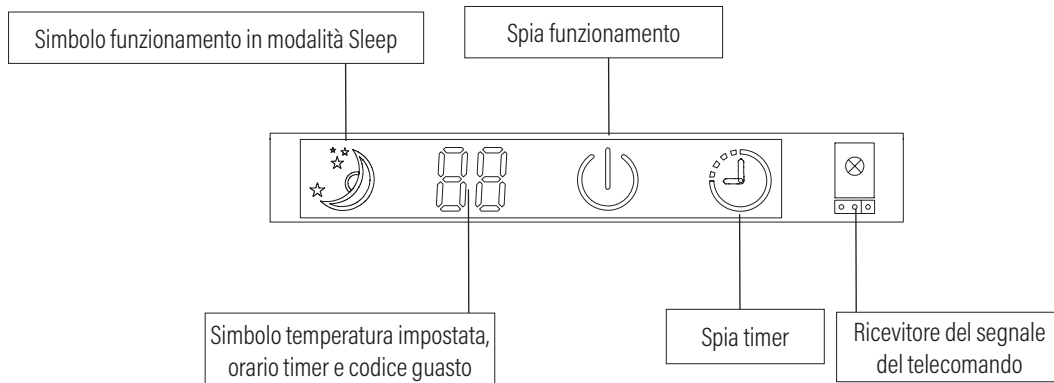

## SIMBOLI PRESENTI SUL PANNELLO DELL'UNITÀ (TIPO 12)

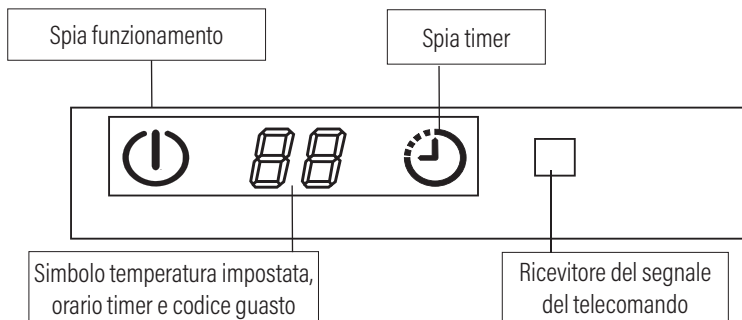

## SIMBOLI PRESENTI SUL PANNELLO DELL'UNITÀ (TIPO 13)

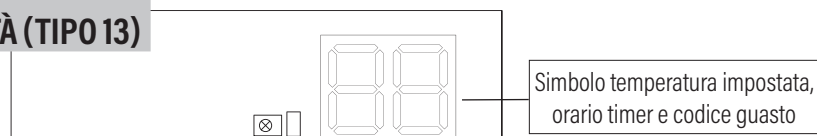

## FUNZIONAMENTO PARTI DEL TELECOMANDO

Il manuale ha funzione esplicativa e le immagini sono indicative a seconda del modello acquistato.

### telecomando (tipo 2)

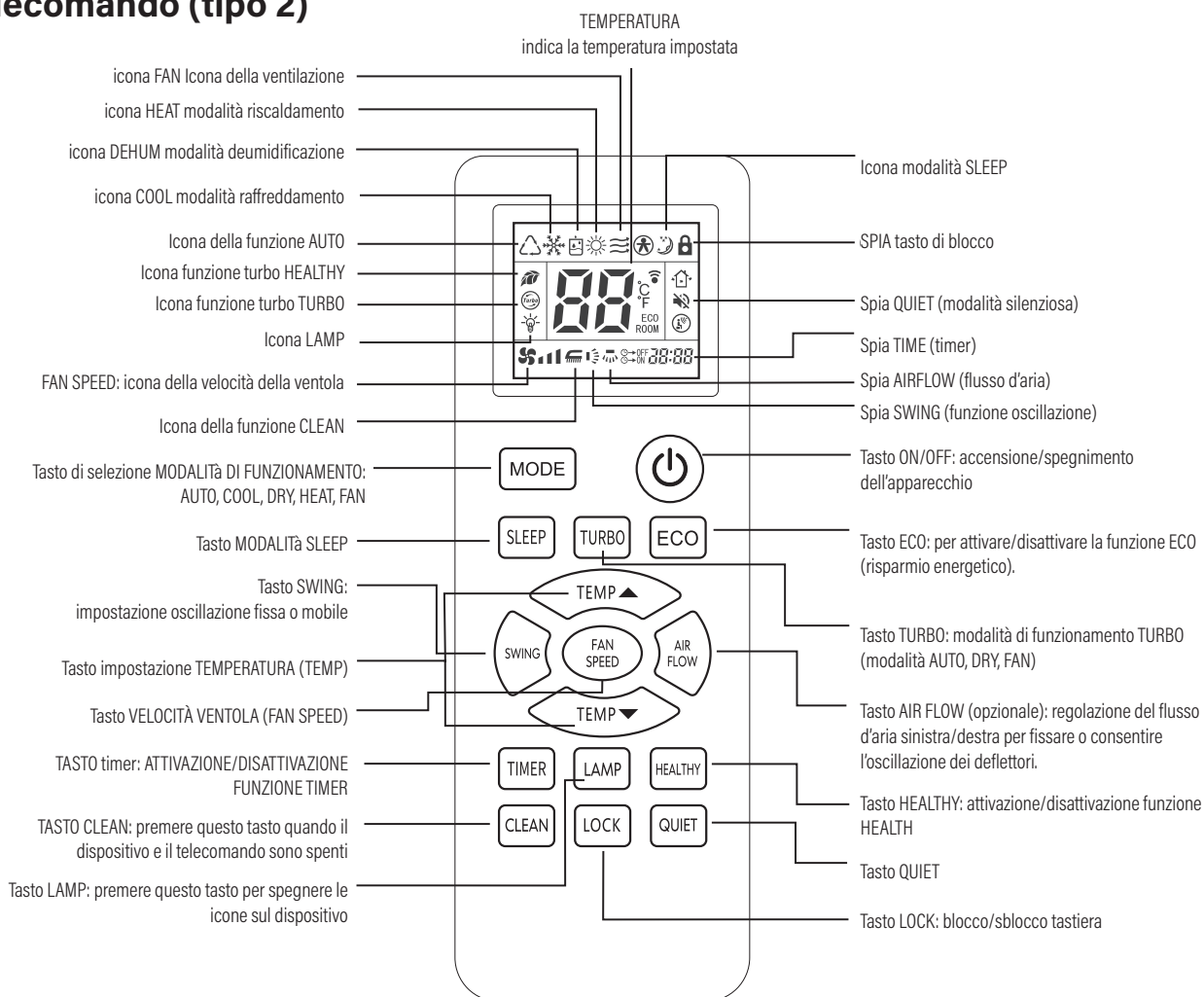

#### NOTA:

- La figura sopra mostra tutte le indicazioni a scopo esplicativo. Quando il climatizzatore è in modalità di raffreddamento, la modalità "HEAT" (riscaldamento) si attiverà esclusivamente per la funzione di ventilazione.
- Selezionando la modalità turbo, la temperatura ambiente non viene controllata con il funzionamento continuo. Nel caso in cui la temperatura ambiente sia troppo fredda o troppo calda, annullare il funzionamento TURBO.
- Funzione °C/°F: premere contemporaneamente il pulsante TURBO e il pulsante TEMP▲ per visualizzare della temperatura in gradi Fahrenheit o Celsius sul telecomando.
- 10°C Funzione HEAT: Premere contemporaneamente il pulsante TURBO e il pulsante TEMP▼ per avviare o interrompere la funzione 10°C HEAT.

#### Procedura di trasmissione

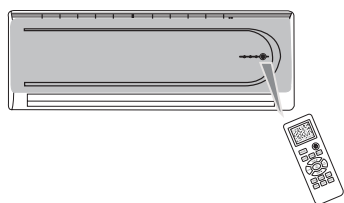

Quando un tasto è premuto puntando il telecomando verso il climatizzatore, il comando viene inviato. Quando il segnale è ricevuto correttamente dall'unità, essa emette un apposito suono di ricezione.

## UTILIZZO DEL TELECOMANDO

### FUNZIONAMENTO DELL'APPARECCHIO E DELLE MODALITÀ SELEZIONATE

1. Puntare il telecomando verso l'unità, premere il pulsante ON/OFF, quindi il pulsante "MODE" e selezionare la modalità desiderata: AUTO, COOL, DRY, HEAT o FAN.
2. Premere il pulsante SET TEMPERATURE per aumentare o diminuire i valori fino a visualizzare la temperatura desiderata. La temperatura ambiente varia da 16°C a 32°C. (Si imposta automaticamente a 25°C e non è regolabile in modalità AUTO e DRY)
3. Premere il pulsante FAN SPEED per selezionare la velocità di emissione dell'aria. Low (il display indica "■"), Med (il display indica "■ ■"), Hi (il display indica "■ ■ ■"), Auto (la spia del display "■ ■ ■" lampeggia). (La ventilazione è impostata automaticamente a velocità bassa e non è regolabile in modalità DRY).
4. Premere il pulsante SWING per scegliere la direzione alto/basso della direzione del flusso d'aria desiderata: flusso naturale (il display indica "↺"), swing (la spia del display "↺" lampeggia), aria fissa (il display indica "↻"). (Il flusso dell'aria viene impostato automaticamente a velocità e direzione fisse in modalità DRY).

### FUNZIONAMENTO DEL TURBO

Premere il pulsante TURBO durante il funzionamento in modalità COOL o HEAT, la velocità dell'aria è selezionata in alta (HIGH). Premere ancora il pulsante TURBO per rilasciare la modalità di funzionamento TURBO.

Nota: Durante in periodo di funzionamento in modalità TURBO, non è possibile modificare la velocità della ventola.

### REGOLAZIONE DEI DEFLETTORI VERTICALI

Oscillazione automatica orizzontale e verticale (modello con portata dell'aria regolabile)

Regolare la direzione con il telecomando. Premere il pulsante AIR FLOW, l'oscillazione verticale dei deflettori sarà costante o la direzione del flusso d'aria sarà fissa.

### REGOLAZIONE DEI DEFLETTORI VERTICALI

#### Impostare l'orario di spegnimento

Impostare l'orario di spegnimento dell'unità e all'orario prestabilito il climatizzatore si spegnerà automaticamente.

1. Con il climatizzatore in funzione, premere il pulsante TIMER per selezionare la modalità di arresto.
2. Premere continuamente il pulsante TIMER per impostare l'orario di spegnimento. Il timer può effettuare l'impostazione in un intervallo di 24 ore. Ad ogni pressione del pulsante, l'indicazione cambia nella seguente maniera: 1 → 2 → ..24 → annulla (nessuna indicazione) → 1.
3. Terminata l'impostazione di spegnimento, al trascorrere delle ore la cifra visualizzata sul display cambia, decrescendo di ora in ora. Le cifre visualizzate indicano il tempo residuo prima dello spegnimento programmato.

## Procedura di sbloccaggio

Quando l'indicazione sullo schermo del display è 24 ore, premere nuovamente il pulsante TIMER per cancellare la modalità timer.

## MODALITÀ SLEEP

Si consiglia di utilizzare questa modalità per ridurre il rumore del climatizzatore

Premendo il pulsante SLEEP, il rumore del flusso d'aria proveniente dall'unità interna diminuisce.

Premere nuovamente il pulsante SLEEP per disattivare la modalità SLEEP.

NOTA:

- Utilizzare la modalità SLEEP nelle ore notturne. Se questa viene attivata durante il giorno in modalità COOL, la capacità di raffreddamento sarà ridotta a causa della temperatura esterna più elevata.
- Durante il funzionamento in modalità raffrescamento, la temperatura della stanza si alzerà gradualmente di 2°C rispetto alla temperatura impostata quando l'apparecchio ha iniziato a funzionare in modalità SLEEP.
- Durante il funzionamento in modalità riscaldamento, la temperatura della stanza scenderà gradualmente di 5°C rispetto alla temperatura impostata quando l'apparecchio ha iniziato a funzionare in modalità SLEEP.

## SOSTITUZIONE BATTERIE

Quando il segnale emesso dal telecomando diventa debole e l'unità interna non riesce a riceverlo correttamente, o le icone sul display diventano sbiadite, occorre sostituire le due batterie.

Fase 1. Aprire il vano batteria sull'apparecchio e rimuovere le batterie scariche.

Fase 2. Inserire le batterie assicurandosi che il polo positivo e negativo siano orientati secondo la polarità corretta.

Fase 3. Richiudere il coperchio posteriore.

Se il telecomando è in uno stato anomalo, potete togliere le batterie dall'alloggiamento posteriore per cancellare il display

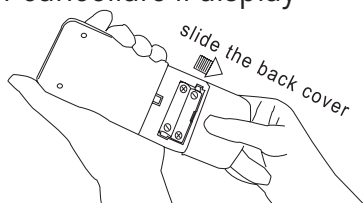

(Tipo 1)

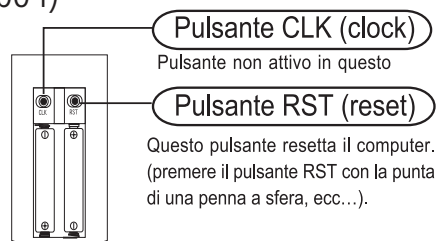

Aprire lo sportello posteriore

(Tipo 2)

## **PRINCIPIO DI FUNZIONAMENTO E PRESTAZIONI**

- La pompa di calore assorbe calore dall'aria esterna e lo trasferisce all'interno aumentandone la temperatura. La capacità di riscaldamento di questo principio è legata alla temperatura esterna: maggiore è la differenza di temperatura tra i due ambienti e più grande sarà il lavoro che l'apparecchio dovrà svolgere.
- Con questo sistema di circolazione dell'aria calda, la temperatura della stanza aumenta velocemente.
- Quando la temperatura esterna è molto bassa, l'apparecchio può essere utilizzato in abbinamento ad altri dispositivi di riscaldamento. Nel caso di utilizzo combinato con apparecchi a combustione diretta, ricordare di aerare bene il locale per garantire la sicurezza e prevenire lesioni a persone o cose.

## **SBRINAMENTO**

Quando la temperatura esterna è molto bassa e l'umidità è alta, lo scambiatore di calore esterno si copre di brina. Questo fenomeno agisce negativamente sull'efficienza della pompa di calore. In questo caso, entra in funzione il sistema di sbrinamento automatico. La funzione di riscaldamento viene interrotta per 5-10 minuti per eseguire lo sbrinamento.

- Il ventilatore interno e quello esterno si fermano.
- Durante l'operazione di sbrinamento l'unità potrebbe produrre del vapore di condensa. Questo è causato dal veloce sbrinamento e non è sintomo di malfunzionamento dell'apparecchio.
- Una volta terminato il processo di sbrinamento, viene ripristinata automaticamente la funzione di riscaldamento.

**Prima di ogni intervento di manutenzione spegnere il climatizzatore e disinserire la spina.**

### Prima di iniziare ad utilizzare il climatizzatore

- 1** Controllare che le griglie di entrata e di uscita dell'aria, dell'unità interna e dell'unità esterna, non siano ostruite.

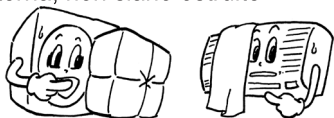

- 2** Controllare che i supporti di montaggio non siano danneggiati o arrugginiti.

- 3** Accertarsi della corretta messa a terra dell'apparecchio.

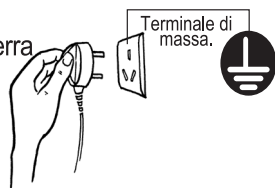

- 4** Controllare che il filtro dell'aria sia pulito.

- 5** Collegare la spina alla presa.

- 6** Mettere le pile nel telecomando.

### Durante il periodo di utilizzo del climatizzatore

Si consiglia di pulire il filtro almeno ogni 15 giorni.

- 1** Togliere il filtro dell'aria dall'unità interna.

- Premere leggermente le estremità inferiori della griglia di aspirazione ed aprirla.
- Tirare leggermente verso l'alto il filtro ed estrarlo.

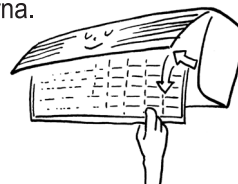

- 2** Pulire il filtro dell'aria.

Se il filtro dell'aria è molto sporco, lavarlo con acqua tiepida (30°C circa). Lasciarlo asciugare prima di rimontarlo.

Nota:

- Non utilizzare acqua bollente per pulire il filtro.
- Non asciugare il filtro direttamente su fonti di calore.
- Non esercitare troppa forza nelle operazioni di montaggio e smontaggio del filtro.

- 3** Rimontare il filtro dell'aria.

Facendo funzionare l'apparecchio senza filtro si rischia di sporcare l'unità interna con una conseguente diminuzione delle prestazioni del climatizzatore o il danneggiamento dell'apparecchio.

#### Pulizia del climatizzatore

- Utilizzare un panno morbido e asciutto per spolverare il climatizzatore, oppure usare l'aspirapolvere.
- Qualora il climatizzatore fosse molto sporco, per pulirlo utilizzare uno straccio inumidito con acqua e sapone neutro.

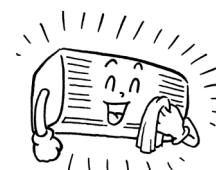

### Al termine del periodo di utilizzo del climatizzatore

- 1** Impostare la temperatura sui 30°C e far funzionare il climatizzatore in modalità ventola per mezza giornata.

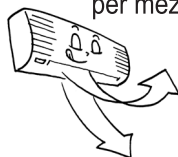

Questa operazione serve ad asciugare le parti interne

- 2** Arrestare l'apparecchio e togliere la spina dalla presa.

Una volta spento, il climatizzatore consuma circa 5W. Per ragioni di risparmio energetico, si consiglia di scollegare l'apparecchio quando non lo si utilizza per lungo tempo.

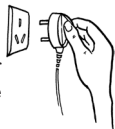

- 3** Pulire il filtro dell'aria e installarlo.

- 4** Pulire le unità interna ed esterna.



- 5** Togliere le pile dal telecomando.

#### Nota:

Far funzionare il climatizzatore con il filtro intasato, riduce le prestazioni dell'apparecchio, aumenta i consumi e la rumorosità, pertanto è molto importante mantenere il filtro pulito.



## RICERCA E RISOLUZIONE DEGLI EVENTUALI GUASTI

Prima di contattare il servizio di assistenza tecnica, controllare quanto segue:

### Il climatizzatore non funziona

La spina è collegata correttamente alla presa?

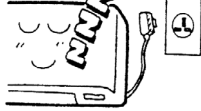

Il timer è impostato correttamente in posizione "ON"?



Si sono verificati guasti sulla rete elettrica? Manca la corrente? Gli altri elettrodomestici funzionano?



### Il climatizzatore non raffresca o riscalda a sufficienza

Il termostato è stato impostato correttamente?

Regolare una temperatura corretta



I filtri sono puliti?



Ci sono finestre e/o porte aperte?

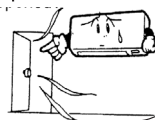

### Il climatizzatore non raffresca a sufficienza.

Il sole entra direttamente nella stanza?

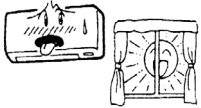

Ci sono fonti di calore nella stanza?



Ci sono molte persone nella stanza?



## Casi in cui occorre contattare immediatamente il rivenditore della zona

Togliere immediatamente la spina e contattare il rivenditore o il centro di assistenza più vicino se:

Il fusibile o l'interruttore automatico saltano sovente



Il fusibile salta sovente

La spina o il cavo di alimentazione sono surriscaldati.

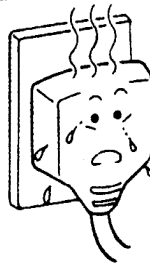

Il rivestimento della spina o la guaina del cavo di alimentazione sono danneggiati.

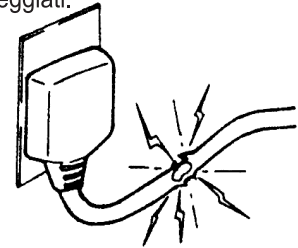

Il climatizzatore causa interferenze ai programmi televisivi e radiofonici o il malfunzionamento di altri dispositivi.

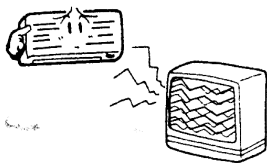

Il telecomando non funziona correttamente.

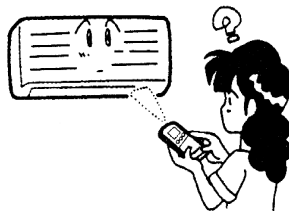



Si sentono rumori anomali durante il funzionamento dell'apparecchio



Se si osservano dei sobbalzi quando si avvia l'apparecchio e se tali sobbalzi persistono anche dopo aver riavviato il climatizzatore e aver atteso 3 minuti.

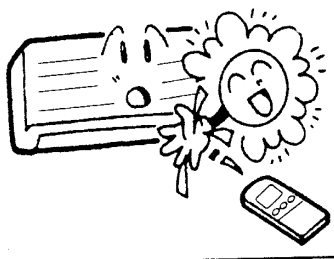

## PRIMA DI UTILIZZARE IL CLIMATIZZATORE È BENE SAPERE CHE ...

<p>Non è possibile riaccendere l'apparecchio subito dopo averlo spento.</p> 	<p>Per proteggere l'apparecchio, una volta spento, per poterlo riaccendere devono essere trascorsi 3 minuti.</p>  <p>Questo ritardo di 3 minuti al riavvio è automatico. L'apparecchio si accende immediatamente solo quando viene inserita la spina.</p>
<p>Nella funzione riscaldamento, per i primi minuti dopo essere stata avviata, la ventola non funziona.</p>	<p>La ventola attende che lo scambiatore di calore raggiunga una temperatura sufficiente prima di avviarsi, per evitare di soffiare aria fredda. (questo può durare dai 2 ai 5 minuti) (funzione HOT KEEP)</p>
<p>Nella funzione riscaldamento, la ventola si ferma per 6 - 12 minuti.</p>	<p>Se la temperatura esterna è molto bassa e l'umidità è elevata, l'apparecchio esegue automaticamente un ciclo di sbrinamento. Attendere che l'operazione sia terminata. Durante quest'operazione, si può formare della condensa o può fuoriuscire del vapore dall'unità esterna.</p>
<p>Nella funzione deumidificazione (DRY) la ventola si arresta.</p>	<p>La ventola interna viene arrestata di tanto in tanto per evitare che si formi della condensa e per risparmiare energia elettrica.</p>
<p>Nella funzione raffreddamento (COOL), dalla bocca di mandata esce della nebbiolina.</p>	<p>Questo fenomeno si può presentare quando i valori della temperatura e dell'umidità della stanza sono particolarmente elevati, tuttavia scomparirà non appena questi valori diminuiranno.</p>
<p>Durante il funzionamento si sente cattivo odore.</p>	<p>Il fumo o l'utilizzo di profumi o prodotti chimici nella stanza dove è montato il climatizzatore possono impregnare oltre che il filtro dell'aria anche i componenti interni dell'apparecchio.</p>
<p>Si sentono degli strani scricchiolii .</p> 	<p>Ciò è causato dal gas refrigerante che circola all'interno dell'unità.</p>
<p>Si sentono degli strani scricchiolii, dopo aver spento il climatizzatore o dopo aver tolto la spina.</p>	<p>Ciò è causato dalla dilatazione o dalla contrazione delle parti in plastica dell'apparecchio.</p>
<p>Dopo un'interruzione di corrente, il climatizzatore non si riavvia nella funzione che era stata impostata.</p>	<p>La memoria del microprocessore si è azzerata. Avviare il climatizzatore utilizzando il telecomando per ripristinare la funzione preimpostata.</p>
<p>L'apparecchio non riceve il segnale inviato dal telecomando.</p>	<p>Se una forte sorgente luminosa come il sole diretto o una lampada molto potente colpisce il ricevitore posto sull'unità interna del climatizzatore, può accadere che il segnale del telecomando non sia ricevuto. In questo caso è sufficiente oscurare la fonte di luce.</p> 
<p>Sulla bocca di mandata si è formata della condensa che gocciola a terra</p>	<p>Se il climatizzatore è in funzione da parecchio tempo in un ambiente molto umido, sulla bocca di mandata si possono formare delle gocce di condensa che cadono a terra.</p>

## DESCRIZIONE DEL GUASTO PER CONFLITTO IN MODALITÀ MULTI-CONNESSO ALL'INVERTER DC

Errore di conflitto di modalità

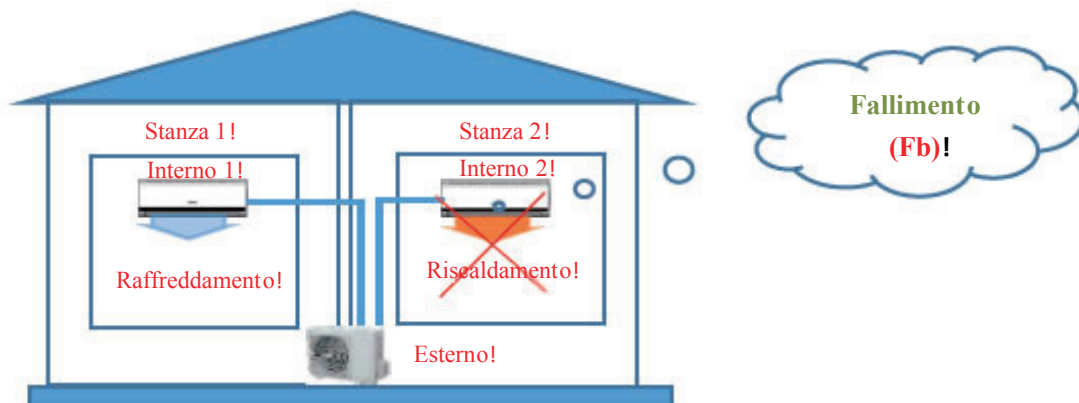

Operazione normale

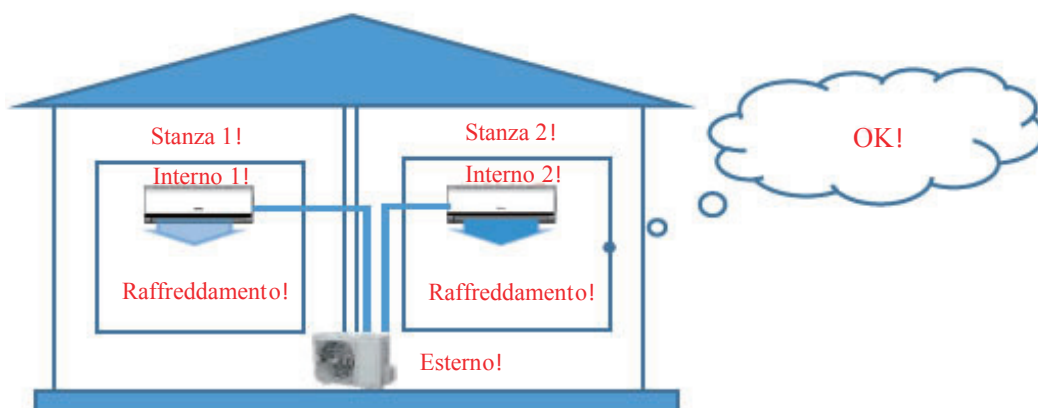

Spegnere l'unità interna guasta se ci sono conflitti di modalità e regolare l'unità interna per la stessa modalità. Il guasto verrà rimosso automaticamente. Attenzione: il conflitto di modalità non indica che il climatizzatore è in errore: non utilizzare 2 condizionatori split collegati allo stesso compressore in modalità alternate (ovvero, uno in modalità freddo e uno in modalità caldo). Diagramma di conflitto in modalità ("significa normale" "significa conflitto di modalità")

Modalità		Interno 2				
		Spegni V	entola F	reddo A	sciutto	Calore
Interno 1	Spegni	✓	✓!	✓!	✓!	✓
	Ventola	✓!	✓!	✓!	✓!	×
	Freddo	✓!	✓!	✓!	✓!	×
	Asciutto	✓!	✓!	✓!	✓!	×
	Calore	✓!	×	×	×	✓

Spiegazione: modalità automatica di raffreddamento e riscaldamento implementata secondo questa tabell a.

<p>Leggere le icone di avvertenza</p> <div data-bbox="323 584 624 1090" style="border: 1px solid black; padding: 10px; margin: 10px auto; width: fit-content;">  <p>Leggere il manuale</p>  <p>Manuale di istruzioni</p>  <p>Indicatore di servizio; leggere le istruzioni tecniche del manuale</p> </div> <p>L'icona di avvertenza è posizionata vicino alla targhetta dell'unità interna ed esterna.</p>	<p>Icona di avvertenza incendi domestici</p> <div data-bbox="879 741 1243 1032" style="text-align: center;">  </div> <p>L'icona di avvertenza è posizionata vicino alla targhetta dell'unità interna</p>
<p>Icone di avvertenza per cartoni di imballaggio</p> <div data-bbox="221 1406 689 1673" style="border: 2px solid black; padding: 10px; margin: 10px auto; width: fit-content;"> <div style="display: flex; justify-content: space-around;"> <div style="text-align: center;">  <p>Attenzione, rischio incendio</p> </div> <div style="text-align: center;">  <p>Leggere il manuale di istruzioni</p> </div> </div> </div> <p>L'icona di avvertenza è posizionata sul cartone di imballaggio del climatizzatore</p>	<p>Icona di avvertenza incendi all'esterno</p> <div data-bbox="943 1406 1185 1794" style="border: 2px solid black; padding: 10px; margin: 10px auto; width: fit-content;"> <div style="text-align: center;">  <p>Attenzione, rischio incendio</p> </div> <p style="text-align: center;">Refrigerante: R32</p> </div> <p>L'icona di avvertenza è posizionata direttamente alla valvola di spegnimento del climatizzatore d'aria dell'unità esterna.</p>

## FUNZIONAMENTO WIFI



Cercate Smart Life nei principali app store

## ACCOUNT UTENTE

### Registrazione di un account

1. Toccare Iscriviti e leggere attentamente e accettare l'Accordo per gli utenti e l'Informativa sulla privacy per accedere alla pagina di registrazione.
2. Registrate un account con un indirizzo e-mail o un numero di cellulare. Il valore del campo Stato/ Regione viene specificato automaticamente e può essere modificato anche manualmente. Tuttavia, dopo la registrazione dell'account, il valore del campo non può essere modificato. Toccare Ottieni codice di verifica.
3. Inserire il codice di verifica restituito per passare alla pagina di impostazione della password. Impostare una password come richiesto e toccare Fatto.

### Accedere con l'account dell'app

1. Aprire l'applicazione. Se si è registrato un account dell'app, toccare Accedi per accedere alla pagina di login.
2. Il valore del campo Stato/Regione viene specificato automaticamente e può essere modificato anche manualmente.
3. Inserire il numero di cellulare o l'indirizzo e-mail registrato e la password, quindi toccare Accedi.

## UTILIZZARE L'APP

### Visualizza le informazioni sull'ambiente

1. Una volta completate le informazioni sulla casa e sulla posizione, nella pagina iniziale vengono visualizzate le informazioni sul meteo e sull'ambiente. Toccare la sezione delle informazioni meteo e ambientali per visualizzare ulteriori dettagli.
2. Se all'app sono stati aggiunti dei sensori ambientali, ad esempio il purificatore d'aria, l'igrometro e il termometro, l'app visualizza le informazioni ambientali fornite da questi dispositivi.
3. Nella pagina dei dettagli, il proprietario di casa o l'amministratore possono trascinare e ordinare gli elementi visualizzati.

## Aggiungere un dispositivo

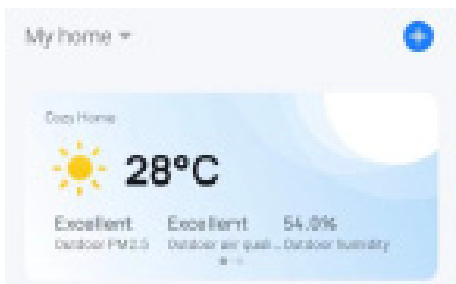

1. Resettare la rete per assicurarsi che il dispositivo sia entrato in modalità di accoppiamento.  
Fase 1) Utilizzare il telecomando per impostare il condizionatore su "Modalità raffreddamento" e impostare la temperatura a 25°C, quindi fare clic sul pulsante "Flusso d'aria" per 6 volte.  
Fase 2) Quando la spia del display visualizza "--" e il cicalino suona due volte, significa che il reset è riuscito e che il

dispositivo è entrato in modalità di accoppiamento.

2. Toccare Aggiungi dispositivo o l'icona più (+) nell'angolo in alto a destra della pagina iniziale per passare alla pagina di aggiunta del dispositivo. Nella scheda Aggiungi dispositivo che appare, i dispositivi possono essere trovati automaticamente o aggiunti manualmente.

### Aggiungere automaticamente i dispositivi

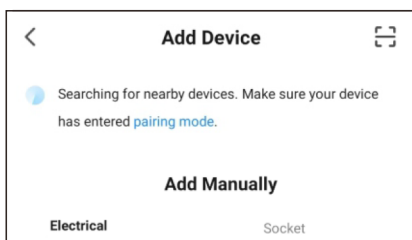

Questo metodo consente di ricercare simultaneamente più dispositivi. Tutti i dispositivi trovati possono essere aggiunti con un solo tocco.

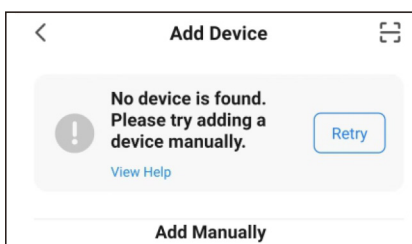

Se la ricerca si interrompe e non ci sono dispositivi, utilizzare le informazioni per risolvere il problema e riprovare, oppure provare ad aggiungere manualmente i dispositivi e ordinare gli elementi visualizzati.

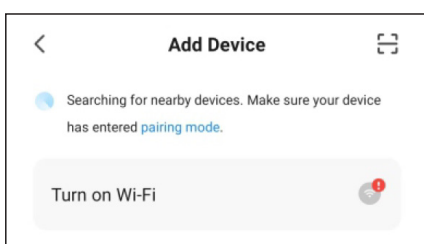

I dispositivi Wi-Fi possono essere trovati solo quando il Wi-Fi è abilitato. Toccare Attiva Wi-Fi come indicato.





Quando gli indicatori Wi-Fi lampeggiano rapidamente, significa che questi dispositivi possono essere aggiunti con il metodo di scansione automatica. Per utilizzare questo metodo, è necessaria una rete Wi-Fi. Sono supportate solo le reti Wi-Fi a 2,4 GHz.

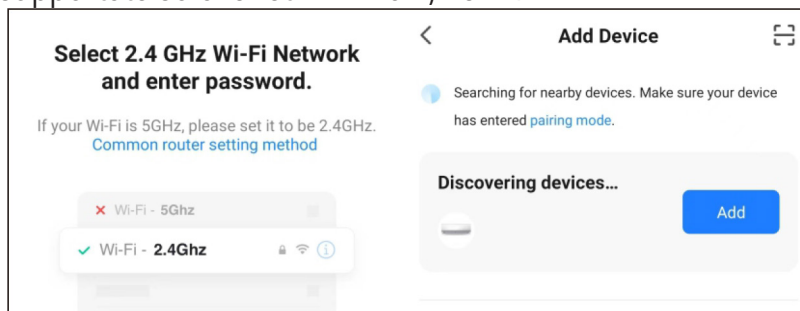

## Aggiungere manualmente dispositivi WIFI

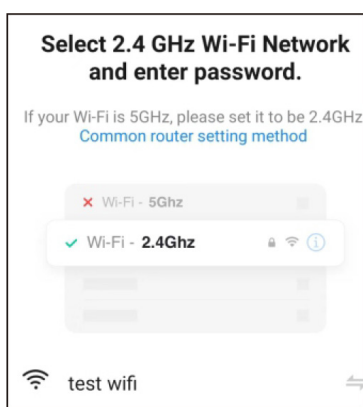

Selezionare un tipo di dispositivo. Nella pagina che si apre, selezionare l'opzione per la connessione alla rete Wi-Fi a 2,4 GHz. L'autorizzazione di localizzazione deve essere concessa per trovare automaticamente le reti Wi-Fi.

## Aggiungere manualmente i dispositivi Wi-Fi in modalità AP

1. Se si utilizza una rete dual-band che supporta entrambe le bande 2,4 GHz e 5 GHz, è possibile utilizzare la modalità AP per aggiungere dispositivi.
2. In modalità AP, seguire le istruzioni per attivare il lampeggiamento lento dell'indicatore, selezionare Conferma il lampeggiamento lento dell'indicatore, quindi toccare Avanti.

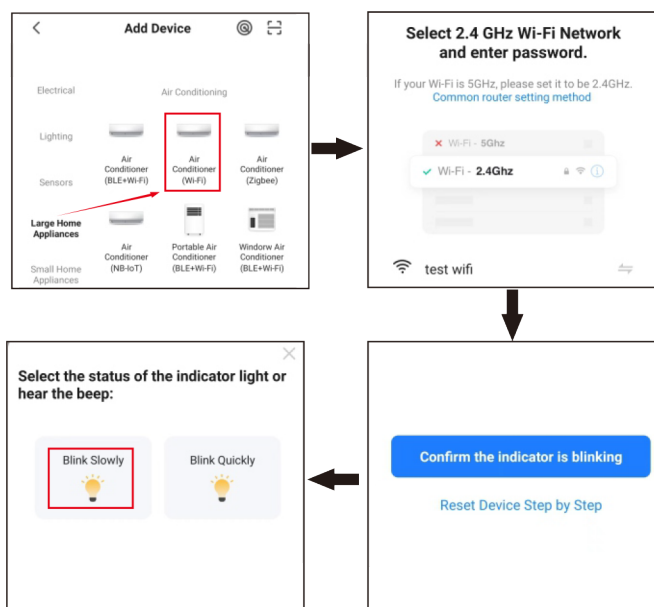



3. In modalità AP, nella pagina delle impostazioni Wi-Fi del telefono cellulare, individuare l'hotspot Wi-Fi che inizia con SmartLife.

4. Toccare l'hotspot Wi-Fi per collegarvi il telefono cellulare.

5. Dopo una connessione riuscita, tornare all'app per avviare il pairing. Gli hotspot Wi-Fi di alcuni dispositivi potrebbero utilizzare un nome personalizzato. Il telefono cellulare deve essere collegato a una rete Wi-Fi a 2,4 GHz

6. Viene visualizzata nuovamente la pagina di accoppiamento del dispositivo sull'app e il processo di accoppiamento continua. Dopo l'aggiunta del dispositivo, l'utente può personalizzare il nome del dispositivo e specificare la stanza in cui si trova. Il nome di un dispositivo può contenere un massimo di 64 caratteri.

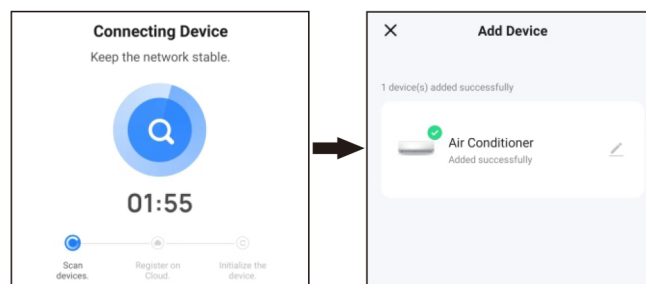

7. Se l'accoppiamento non riesce, applicare i suggerimenti della terza figura seguente da sinistra per risolvere i problemi.

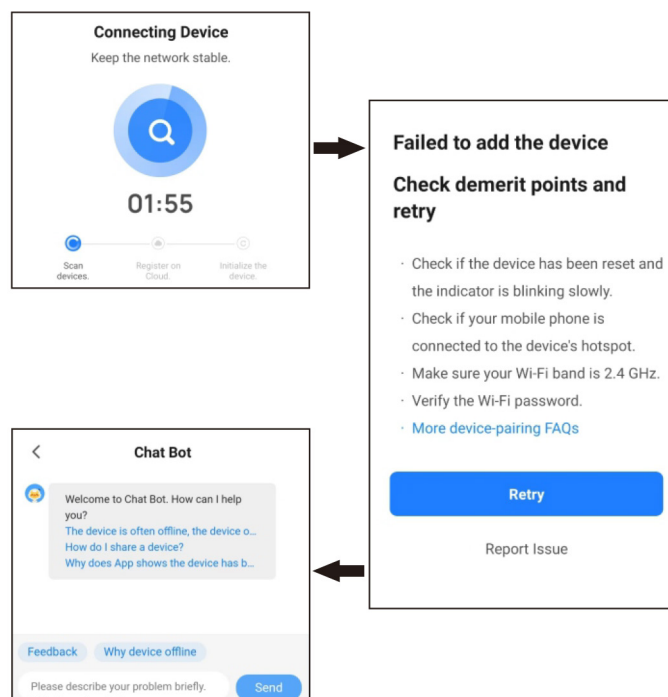

### Visualizza i dispositivi

Nella pagina Home, l'utente può visualizzare tutti i dispositivi o visualizzarli per stanza. Toccare l'icona Altro (...) sul lato destro della pagina. Nel menu che appare, è possibile visualizzare i dispositivi in una vista a elenco o a griglia, e il proprietario di casa o l'amministratore possono trascinare e ordinare gli elementi visualizzati.

### Gestire i dispositivi e le stanze

1. Per gestire i dispositivi, toccare l'icona Altro (...) accanto ai dispositivi nella pagina iniziale. Toccare Gestione dispositivi. Nella pagina visualizzata, è possibile trascinare l'icona di un dispositivo per ordinare la visualizzazione dei dispositivi. L'utente può anche premere e tenere premuto un dispositivo nella pagina iniziale per passare alla pagina di gestione del dispositivo. È possibile selezionare ed eliminare più dispositivi con la stessa operazione.
2. Per gestire le stanze, toccare l'icona Altro (...) accanto ai dispositivi nella pagina iniziale. Toccare Gestione stanze. Nella pagina visualizzata, toccare l'icona di gestione nell'angolo superiore destro della pagina. Per ordinare l'ordine di visualizzazione di una stanza, trascinare il pulsante (≡) a destra del nome della stanza. Per rimuovere una stanza, toccare l'icona meno (-) prima della stanza.
3. Nell'elenco dei dispositivi, se un dispositivo è in grigio, significa che è offline. Altrimenti, il dispositivo è online.

### Utilizzare rapidamente le funzioni più comuni

1. La visualizzazione a griglia e quella a elenco possono essere impostate nella pagina iniziale e il dispositivo può essere acceso o spento toccando l'icona dell'interruttore.

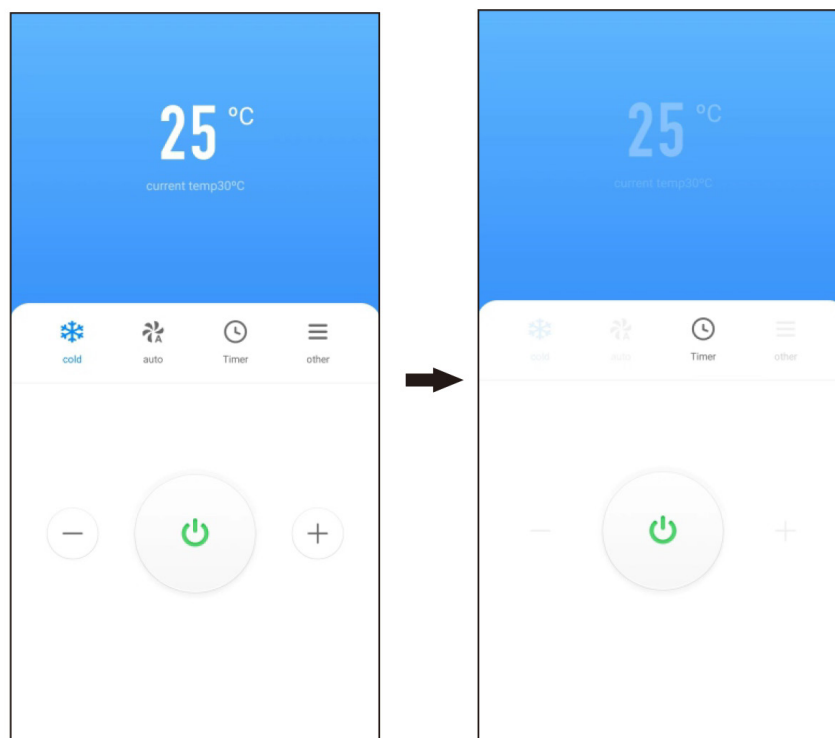

## 2. Accedere all'interfaccia di controllo del dispositivo

2.1 Nella parte superiore centrale dell'interfaccia di controllo vengono visualizzati la temperatura impostata del condizionatore d'aria e la temperatura ambiente interna. Toccare le icone “- e +” in basso per regolare la temperatura impostata del condizionatore d'aria e toccare l'icona dell'interruttore per accendere o spegnere il dispositivo. (L'intervallo di regolazione della temperatura è “16°C-32°C” nelle modalità automatica, raffreddamento e riscaldamento; la temperatura non può essere regolata nelle modalità di deumidificazione e di immissione dell'aria)

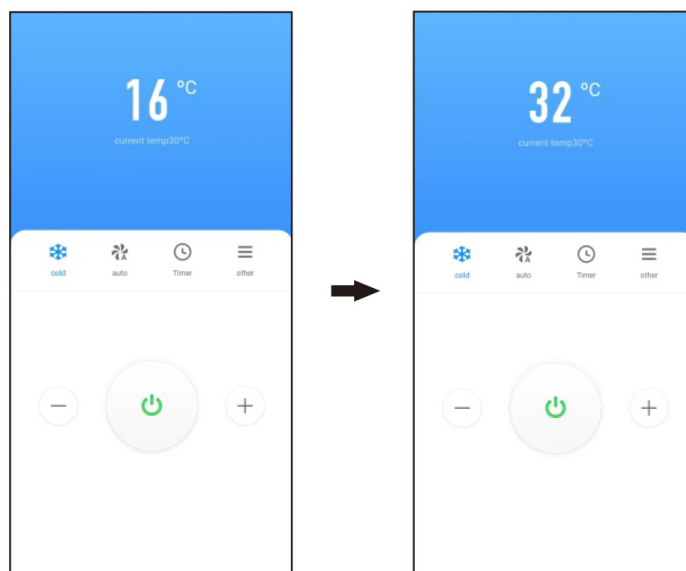

2.2 Sono disponibili 5 modalità di funzionamento: “Auto, Raffreddamento, Riscaldamento, Deumidificazione, Approvvigionamento d'aria” e 4 opzioni di velocità del vento: “Auto, Vento basso, Vento medio, Vento alto” (Nota: la velocità del vento è fissa al vento basso in modalità deumidificazione).

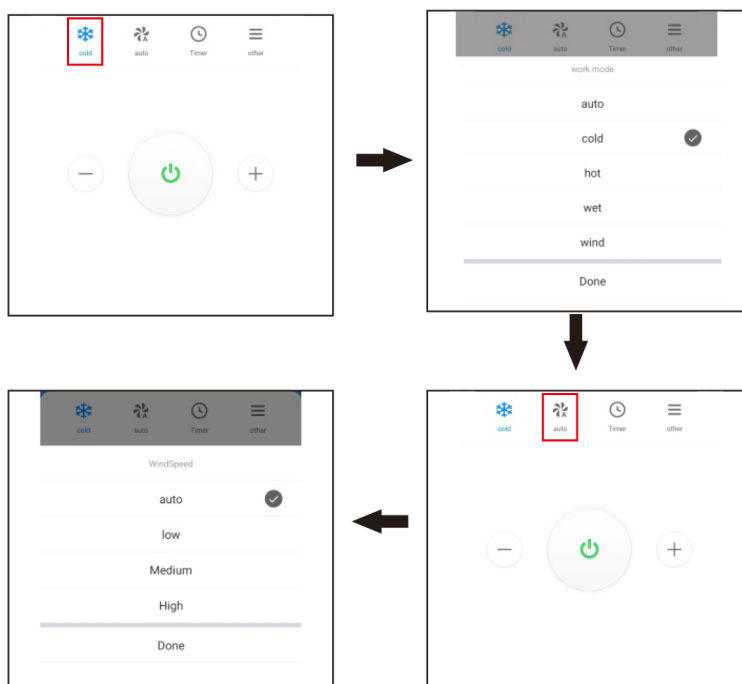

2.3 Toccare l'icona del timer per impostare lo spegnimento del condizionatore d'aria dopo "1-24 ore" o l'accensione dopo "1-24 ore". Toccare l'icona "Altro" per impostare il condizionatore d'aria in modalità sleep o strong, oscillazione verso l'alto e verso il basso e oscillazione verso sinistra e verso destra (in modalità deumidificazione, l'oscillazione verso l'alto e verso il basso è fissa e inamovibile).

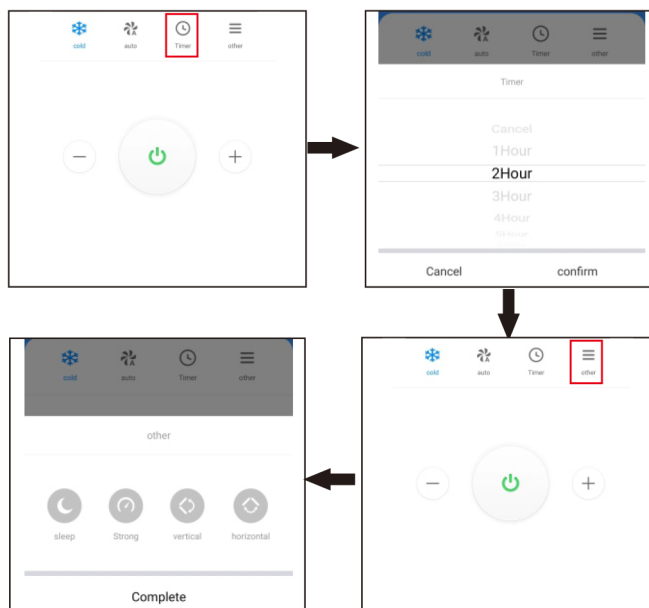

## Cambiare rete WIFI

1. Toccare Rete dispositivo nella pagina di gestione del dispositivo. Nella pagina Informazioni sulla rete del dispositivo, toccare Rete alternativa.

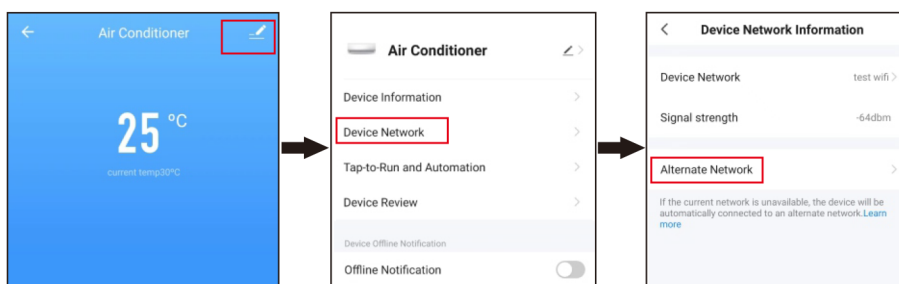

2. Selezionare la rete alternativa da utilizzare, inserire la password Wi-Fi e toccare Conferma. Se la rete corrente non è disponibile, il dispositivo si connette automaticamente alla rete alternativa. Questa funzione si applica solo ai dispositivi Wi-Fi. Il firmware deve essere aggiornato all'ultima versione prima che questa opzione sia disponibile nella pagina di gestione del dispositivo. Il firmware è in fase di sviluppo e sarà supportato nel prossimo futuro.

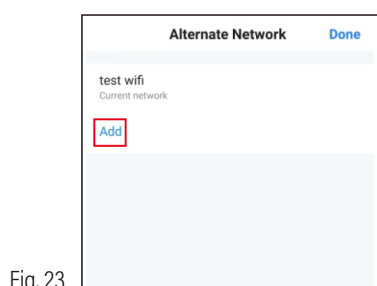

Fig. 23

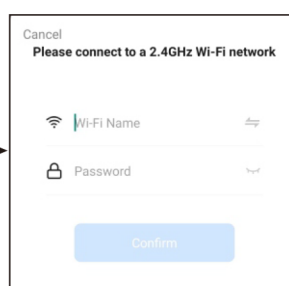

Fig. 24

## Reimpostare la rete

Se la spia rossa del modulo Wi-Fi non lampeggia rapidamente, è necessario resettare la rete.

Fase 1: Utilizzare il telecomando per impostare il condizionatore su "Modalità raffreddamento" e impostare la temperatura a 25°C, quindi fare clic sul pulsante "Flusso d'aria" per 6 volte.

Fase 2: Dopo che il tabellone mostra "--" e il cicalino suona due volte, spegnere l'alimentazione e riaccenderla dopo 5 secondi. A questo punto, l'icona Cloud del tabellone è spenta, e la spia rossa del modulo Wi-Fi lampeggia rapidamente, il che significa che il reset è riuscito.

1. Se si desidera modificare la rete, eseguire il binding di un dispositivo o rimuovere il binding e connettere nuovamente la rete, è necessario resettare prima la rete.
2. La configurazione dell'applicazione sarà completata come mostrato nella Fig. 23. La configurazione è stata completata con successo, come mostrato nella Fig.24. È possibile modificare i nomi dei dispositivi configurati con successo e selezionare le posizioni delle stanze in cui si trovano i dispositivi corrispondenti.
3. Nota: questo dispositivo supporta solo una configurazione, ovvero la modalità Default (lampeggio rapido). Non supporta la modalità AP (lampeggiamento lento) e non supporta il reset della configurazione premendo a lungo il "pulsante di reset" (come le istruzioni "Come far lampeggiare rapidamente/lentamente la luce" indicate dall'APP). La modalità AP o un'operazione di reset errata possono causare il malfunzionamento del dispositivo.

## CONDIZIONI DI GARANZIA

La presente garanzia si intende prestata al consumatore, intendendo per consumatore colui che utilizza il bene per scopi estranei all'attività imprenditoriale o professionale eventualmente svolta, e, pertanto, per uso domestico/privato. Inoltre non pregiudica in alcun modo i diritti del consumatore stabiliti dal DLGS 206/05. Questo certificato va conservato assieme alla ricevuta fiscale o altro documento reso fiscalmente obbligatorio.

- 1.** La Galileo SpA garantisce l'apparecchio per un periodo di 2 anni dalla data di acquisto (12 mesi se acquistato con fattura e non con scontrino fiscale).
- 2.** La garanzia è valida esclusivamente sul territorio italiano compresa la Repubblica di San Marino e la Città del Vaticano, e deve essere comprovata da scontrino fiscale o qualunque altra prova d'acquisto, che riporti il nominativo del Punto Vendita, la data di acquisto dell'apparecchio nonché gli estremi identificativi dello stesso (tipo, modello).
- 3.** Per garanzia, s'intende la sostituzione o riparazione gratuita delle parti componenti l'apparecchio che sono risultate difettose all'origine per vizi di fabbricazione.
- 4.** Entro un anno di vita del prodotto si ritiene il difetto esistente all'origine, successivamente deve esserne provata l'esistenza.
- 5.** Manopole, lampade, parti in vetro e in plastica, tubazioni e accessori così come tutte le parti asportabili e tutte le parti estetiche non sono coperte da garanzia, eventuali difetti estetici vanno riscontrati e denunciati con immediatezza dopo l'acquisto.
- 6.** Tutti i materiali soggetti ad usura (guarnizioni in gomma/plastica, cinghie ecc.) non sono coperti da garanzia a meno che venga dimostrata la difettosità risalente a vizio di fabbricazione delle stesse.
- 7.** La Galileo S.p.A. declina ogni responsabilità per eventuali danni che possano derivare, direttamente o indirettamente a persone e cose, come conseguenza del mancato rispetto delle istruzioni tutte, incluse nell'apposito manuale per l'uso dell'apparecchio allegato a ciascuno apparecchio, da parte dell'utente ed in particolar modo per quanto concerne le avvertenze relative alla installazione, all'uso e manutenzione dell'apparecchio stesso.

### **LA GARANZIA NON DIVENTA OPERANTE NEI SEGUENTI CASI:**

- a.** Danni dovuti al trasporto o alla movimentazione delle merci
- b.** Interventi errati di installazione e montaggio, così come l'errata connessione o errata erogazione dalle reti di alimentazione elettrica, mancanza di allacciamento alla presa di terra, e tutte le eventuali regolazioni errate
- c.** Installazione errata, imperfetta o incompleta per incapacità d'uso da parte dell'Utente o dell'installatore, se non vengono rispettate le indicazioni di conservazione e utilizzo degli stessi previste nei manuali, eccessive condizioni climatiche ambientali etc.
- d.** La garanzia non opera per problemi legati esclusivamente al mancato rispetto delle aspettative soggettive del cliente
- e.** Danni causati da agenti atmosferici (fulmini, terremoti, incendi, alluvioni, ecc.)
- f.** Riparazioni, modifiche o manomissioni effettuate da personale non idoneo. Per guasti dovuti a mancanza di regolare manutenzione (pulizia batterie condensanti, fori di drenaggio acqua di condensa, filtri scarico ed entrata acqua, eliminazione corpi estranei, calcare ecc.)
- g.** Assenza di prova d'acquisto
- h.** H L'uso improprio dell'apparecchio, non di tipo domestico o diverso da quanto stabilito dal produttore
- i.** Per tutte le circostanze esterne che non siano riconducibili a difetti di fabbricazione.

**Galileo S.p.A. - C.F/ P.I. 08442821008, Capitale Sociale 500.000 I.V., Rea RM - 1094899  
Strada Galli n. 27, 00019 Tivoli, Roma**



# USER INSTRUCTIONS

EN



■ FOR A CORRECT AND SAFE USE OF THE APPLIANCE

ONLY FOR HOME USE. ATTENTION! READ THE INSTRUCTIONS GIVEN IN THIS HANDBOOK VERY CAREFULLY.

IT SHOULD BE PUT ASIDE FOR FURTHER CONSULTATION DURING THE ENTIRE LIFECYCLE OF THE PRODUCT SINCE IT GIVES IMPORTANT INDICATIONS ON THE PRODUCT'S FUNCTIONS AND SAFETY DURING INSTALLATION, USE AND MAINTENANCE.

AIR CONDITIONERS ARE PIECES OF HIGH VALUE. IN ORDER TO ENSURE YOUR LAWFUL RIGHTS AND INTERESTS, PLEASE HAVE THE PROFESSIONAL TECHNICIANS TO DO THE INSTALLATION FOR YOU. THIS INSTRUCTION MANUAL IS THE UNIVERSAL-PURPOSE VERSION FOR THE MODELS OF SPLIT WALL-MOUNTED AIR CONDITIONERS MANUFACTURED BY OUR CO. THE APPEARANCE OF THE UNITS THAT YOU PURCHASE MIGHT BE SLIGHTLY DIFFERENT FROM THE ONES DESCRIBED IN THE MANUAL, BUT IT DOES NOT AFFECT YOUR PROPER OPERATIONS AND USAGE. PLEASE READ CAREFULLY THE SECTIONS CORRESPONDING TO THE SPECIFIC MODEL YOU CHOOSE, AND KEEP THE MANUAL PROPERLY SO AS TO FACILITATE YOUR REFERENCE AT LATER TIME.

## **DANGER FOR CHILDREN!**

- A POWER DEVICE IS NOT A TOY. AFTER USE, STORE IT OUT OF REACH OF CHILDREN. KEEP PACKING MATERIAL (PLASTIC BAGS, CARTON, ETC.) OUT OF REACH OF CHILDREN.
- THIS APPLIANCE IS INTENDED FOR USE BY CHILDREN 8 YEARS OF AGE OR OLDER AND PERSONS WITH REDUCED PHYSICAL, SENSORY OR MENTAL CAPABILITIES, OR LACK OF EXPERIENCE AND KNOWLEDGE, SUPERVISED OR INSTRUCTED BY ADULTS RESPONSIBLE FOR THEIR SAFETY. THIS APPLIANCE IS NOT INTENDED FOR USE BY PERSONS (INCLUDING CHILDREN) WITH REDUCED PHYSICAL, SENSORY OR MENTAL CAPABILITIES, OR LACK OF EXPERIENCE AND KNOWLEDGE, UNLESS THEY HAVE

BEEN GIVEN SUPERVISION OR INSTRUCTION CONCERNING USE OF THE APPLIANCE BY A PERSON RESPONSIBLE FOR THEIR SAFETY AND HAVE BEEN GIVEN SUPERVISION OR INSTRUCTION CONCERNING USE OF THE APPLIANCE BY A PERSON RESPONSIBLE FOR THEIR SAFETY.

- CHILDREN SHOULD BE SUPERVISED TO MAKE SURE THEY DO NOT PLAY WITH THE APPLIANCE.

## **RISK OF INJURY!**

- BEFORE PLUGGING IN THE APPLIANCE, MAKE SURE THAT BEFORE REPLACING THE ACCESSORIES, SWITCH OFF THE APPLIANCE AND REMOVE THE PLUG! DO NOT INSERT THE APPLIANCE PLUG INTO THE SOCKET WITHOUT FIRST INSTALLING ALL THE NECESSARY ACCESSORIES.

- PAY UTMOST ATTENTION IN CASE THE APPLIANCE IS USED IN THE PRESENCE OF CHILDREN.

- NEVER LEAVE THE APPLIANCE UNATTENDED WHILE WORKING.

- DISCONNECT THE PLUG FROM THE OUTLET WHEN THE APPLIANCE IS NO LONGER IN USE AND LET IT COOL BEFORE CARRYING OUT THE CLEANING.

- DO NOT CLEAN WHILE THE APPLIANCE IS WORKING. DO NOT USE ANY SHARP OBJECT TO REMOVE POSSIBLE FOREIGN OBJECTS

- THE CLEANING MUST NOT BE CARRIED OUT BY UNSUPERVISED CHILDREN.

- DO NOT OPEN THE COVER DURING WATER HEATING AND UNTIL THE SAME DOES NOT REACH THE TEMPERATURE PREFIXED FOR THE AUTOMATIC SHUTDOWN OF THE KETTLE

## **RISK OF ELECTRICAL SHOCK!**

- THIS APPLIANCE IS DESIGNED TO OPERATE ONLY WITH ALTERNATING CURRENT. BEFORE OPERATING, MAKE SURE THAT THE VOLTAGE CORRESPONDS TO THE ONE INDICATED ON THE DATA PLATE.
- ONLY CONNECT THE APPLIANCE TO THE POWER OUTLETS WITH A MINIMUM CAPACITY OF 10 AM-PERES.
- DO NOT PULL THE POWER CORD OR THE APPLIANCE ITSELF TO REMOVE THE PLUG FROM THE WALL SOCKET.
- FULLY UNWIND THE POWER CORD BEFORE OPERATING THE APPLIANCE.
- USE AN ELECTRIC EXTENSION CORD ONLY IF IT IS IN PERFECT CONDITION.
- NEVER LET THE POWER CORD RUN THROUGH SHARP EDGES; AVOID CRUSHING IT.
- DO NOT LEAVE THE APPLIANCE EXPOSED TO ATMOSPHERIC AGENTS (RAIN, FROST, SUN, ETC.).
- NEVER USE THE APPLIANCE:
  - - WITH WET OR MOIST HANDS;
  - - IF IT HAS FALLEN AND HAS OBVIOUS RUPTURES OR MALFUNCTIONS;
  - - IF THE PLUG OR POWER CORD DEFECTIVE;
  - - IN HUMID OR GAS SATURATED ENVIRONMENTS.
- DO NOT COVER THE APPLIANCE WITH TOWELS, CLOTHING, ETC.
- PLACE THE APPLIANCE ONLY ON HORIZONTAL AND STABLE SURFACES, AWAY FROM SHOWERS, BATHTUB, SINKS, ETC.
- IF THE APPLIANCE IS WET OF GETS IN CONTACT WITH WATER,

DO NOT USE IT AND HAVE IT CHECKED BY A SPECIALISED LABORATORY.

- ALWAYS REMOVE THE MAINS PLUG FROM THE POWER SUPPLY IMMEDIATELY AFTER USE AND BEFORE PERFORMING ANY CLEANING OR MAINTENANCE WORK.
- REPAIRS SHOULD ONLY BE CARRIED OUT BY A QUALIFIED TECHNICIAN.
- REPAIRING THE APPLIANCE BY YOURSELF CAN BE EXTREMELY DANGEROUS.
- AN APPLIANCE THAT IS NOT WORKING ANYMORE, MUST BE RENDERED UNUSABLE, BY CUTTING THE POWER CORD BEFORE THROWING IT.
- CLEAN THE APPLIANCE USING A DAMP CLOTH. DO NOT USE SOLVENTS OR ABRASIVE DETERGENTS.
- THE APPLIANCE IS DESIGNED FOR DOMESTIC USE.

**CAUTION! FAILURE TO COMPLY WITH THE WARNINGS CONTAINED IN THIS MANUAL AND IMPROPER USE OF THE ARTICLE MAY INCREASE INJURIES**

- IF THE POWER CORD IS DAMAGED, IT MUST BE REPLACED BY THE MANUFACTURER OR BY ITS TECHNICAL ASSISTANCE SERVICE OR IN ANY CASE BY A PERSON WITH SIMILAR QUALIFICATIONS, TO PREVENT ANY RISK.

**BATTERY WARNINGS**

- REMOVE THE BATTERY/BATTERY PACK/ACCUMULATOR FROM THE UNITS IF THEY ARE NOT TO BE USED FOR LONG PERIODS
- DO NOT RECHARGE NON-RECHARGEABLE BATTERIES

- RECHARGEABLE BATTERIES/BATTERY PACKS/ACCUMULATORS MUST BE REMOVED FROM THE PRODUCT BEFORE CHARGING THEM WITH AN EXTERNAL CHARGER.
- CHARGING MUST BE SUPERVISED BY AN ADULT
- INSERT BATTERIES/BATTERY PACKS/ACCUMULATORS ACCORDING TO THE CORRECT POLARITY
- INSTALLATION AND REPLACEMENT OF BATTERIES/BATTERY PACKS/ACCUMULATORS MUST BE CARRIED OUT BY AN ADULT
- DO NOT IMMERSE THE ITEM OR BATTERIES/BATTERY PACKS/ACCUMULATORS IN WATER
- DO NOT EXPOSE BATTERIES/BATTERY PACKS/ACCUMULATORS TO HEAT OR FIRE
- IF LIQUID SPILLED FROM BATTERIES/BATTERY PACKS/ACCUMULATORS COMES INTO CONTACT WITH CLOTHING OR SKIN, IMMEDIATELY WASH THE PART WITH CLEAN WATER AND SEEK MEDICAL ADVICE
- STOP USING BATTERIES/BATTERY PACKS/ACCUMULATORS IMMEDIATELY IF YOU NOTICE ANY ANOMALIES
- AVOID CONTACT OF BATTERIES/BATTERY PACKS/ACCUMULATORS WITH METAL OBJECTS, SUCH AS KEYS OR COINS
- BATTERIES/BATTERY PACKS/ACCUMULATORS MAY EXPLODE OR RELEASE TOXIC SUBSTANCES. RISK OF FIRE OR BURNS. DO NOT OPEN, CRUSH, MODIFY, DISASSEMBLE, PIERCE, HEAT OR BURN
- A BATTERY PACK IS TO BE UNDERSTOOD AS A SINGLE UNIT WHICH MUST NOT BE TORN, OPENED OR, IN ANY CASE, TAMPERED WITH
- DO NOT PUT BATTERIES/BATTERY PACKS/RECHARGEABLE

BATTERIES IN YOUR MOUTH. IF SWALLOWED, PROMPTLY CONTACT YOUR DOCTOR OR LOCAL POISON CONTROL CENTRE

- DO NOT CAUSE SHORT CIRCUITS, TO AVOID BURNS OR FIRE
- IF BATTERIES/BATTERY PACKS/ACCUMULATORS SWELL, DISCONTINUE USE AND DISPOSE OF DEVICES IN ACCORDANCE WITH REGULATIONS
- BE VERY CAREFUL WHEN USING BATTERIES/BATTERIES/ACCUMULATORS IN SERIES. NEVER MIX BATTERIES/BATTERIES/ACCUMULATORS WITH DIFFERENT CHARACTERISTICS IN TERMS OF BRAND, CAPACITY, VOLTAGE. DO NOT MIX PARTIALLY DISCHARGED BATTERIES/BATTERIES/ACCUMULATORS WITH CHARGED BATTERIES/BATTERIES/ACCUMULATORS.
- ENSURE THAT BATTERIES/BATTERIES/ACCUMULATORS ARE OF THE CORRECT TYPE AND VOLTAGE FOR THE APPLIANCE.

### **DANGER: DAMAGE AND/OR LEAKAGE!**

FAILURE TO OBSERVE THE ABOVE MENTIONED WARNINGS MAY LEAD TO ELECTRIC SHOCK, DAMAGES/LIQUID LEAKAGE, OVERHEAT, EXPLOSIONS OR FIRE AND COULD PROVOKE SERIOUS INJURIES TO PEOPLE AND/OR OBJECTS.

### **TREATMENT OF END-OF-LIFE BATTERIES / ACCUMULATORS**

BATTERIES/ACCUMULATORS AND THE ELECTRIC OR ELECTRONIC DEVICE CANNOT BE DISPOSED AS DOMESTIC WASTE, THIS HAS TO BE DONE IN CONFORMITY WITH 2002/96/EC AND 2006/66/EC DIRECTIVES AND TO NATIONAL LAWS ON WASTE ELECTRICAL AND ELECTRONIC EQUIPMENT. SEPARATE COLLECTION IS ESSENTIAL

TO AVOID DAMAGES TO THE ENVIRONMENT.  
IN ORDER TO REMOVE THE BATTERY, PLEASE REFER TO THE  
SPECIFIC INSTRUCTIONS.  
FAILURE TO RESPECT WHAT STATED ABOVE IS SANCTION BY THE  
LAW.



## INSTRUCTIONS TO USERS

Please read the "Instruction Manual " carefully prior to the use of your air conditioner so as to ensure proper operations.

## INSTRUCTIONS FOR INSTALLATION

Make sure to have the professional after-sale service persons of our company or the authorized dealers to install the units before you use.

The units are not to be installed at places where there might be leakage of combustible gases.

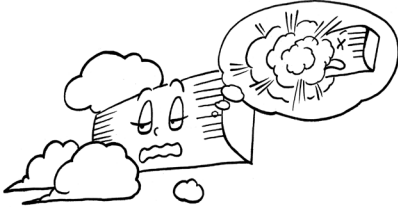

In case that the leaked gas accumulates around the units, there might occur the accident of fire hazards.

Make sure that the earth leakage-circuit breaker is installed.

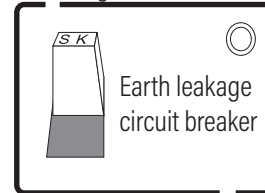

Absence of the earth leakage-circuit breaker might lead to electric shock and some other hazards.

After the connecting of the wires between the indoor unit and the outdoor unit, check whether the connecting is loose or not by pulling the wire with a little force.

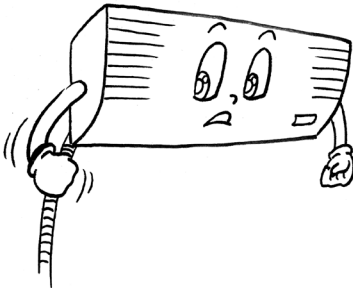

The loose connecting might result in fire hazard..

Make sure that the air conditioner is properly grounded.

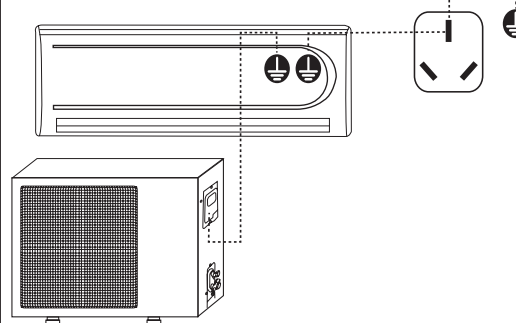

If the grounding wire on the air conditioner should be tightly connected to the ground of the power source.

Improper grounding might cause electric shocks or other hazards.

## INSTRUCTIONS FOR OPERATION

Never try to stop the operation of the air conditioner by pulling out the power supply line.

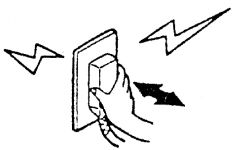

Such performance might cause electric shock or fire hazards.

Do not connect the power supply line to an intermediate connector. Use of prolonged power line is strictly forbidden. Nor is it allowed to share the same plug connector with other electric appliances.



It might cause electric shocks, overheating, fire hazards or other accidents..

Do not press, stretch, damage, heat or modify the power line.

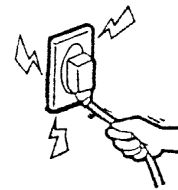

It might cause electric shocks, overheating, fire hazards, etc. If the power line wire is damaged or needs to

be replaced due to some other reasons, please make sure to have dealer or the authorized maintenance people to do the replacement.

Do not operate the switch by wet hands.



It might cause electric shocks.

Before the connector is plugged in, please make sure that there is no dust on it and that it is plugged fully in place.







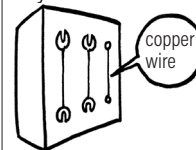



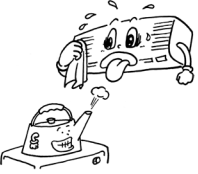

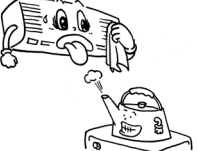
If there is dust on the plug or if the plug is not in place, it might cause electric shocks or fire hazards.

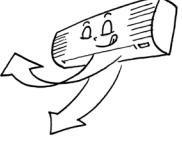
Never use the fuse with incorrect capacity or any other metal wires.

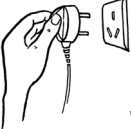

The use of metal or copper wires for fuse might cause operational failures or fire hazards.

<p>Try to avoid the sunlight and hot air from entering the room.</p>  <p>During the cooling operation, curtains or window-blinds should be used to shade off the sunlight.</p>	<p>Try to minimize the generation of heat during the operation of cooling.</p>  <p>Place the heating sources out of the room.</p>	<p>Do not use combusting apparatuses in the air-conditioned room.</p>  <p>It might lead to the incomplete combustion of these apparatuses.</p>
<p>Do not place insecticides or paints and other flammable sprays near the air conditioner, or spray them directly at the air conditioner.</p>  <p>It might cause fire hazards.</p>	<p>When it is necessary to use the air conditioner and the combusting apparatuses in the same room, air ventilation has to be made from time to time.</p>  <p>Insufficient ventilation might lead to lack of oxygen or some other dangers.</p>	<p>Prior to the maintenance of the air conditioner, please cut off the power supply first. Never do the cleaning of the units when the fan is in operations.</p> 
<p>Do not insert sticks or bars into the air vent.</p>  <p>As the fan is in operation, the insertion might lead to accidents.</p>	<p>Adjust the air direction correctly.</p>  <p>Properly adjust the up/ down and left/ right directions of the air flow so as to get the even room temperature.</p>	<p>Do not keep exposed to the cool air for long time.</p>  <p>It might cause discomforts of the body, which is harmful to your health.</p>
<p>Do not clean the air conditioner with water.</p>  <p>It might cause electric shocks.</p>	<p>Do not attach, hang or stack articles on the air conditioner.</p>  <p>It might lead to the falling down of the air conditioner unit which will result in accidents or injuries.</p>	<p>Check the supporting structures of the units carefully.</p>  <p>In case of damages, the supporting structures should be immediately repaired so as to avoid falling down of the unit, which might cause injuries or other accidents.</p>
<p>Do not sit on the outdoor unit or place any other objects on it.</p>  <p>The falling down of the unit or the objects might cause human injuries and other accidents.</p>	<p>Do not use the following substances. can cause the indoor unit to fall down</p>  <p>Hot water(over 40°C or 104°F) The use of hot water will deform the air conditioner or make it fade in color. Gasoline, paint diluent, benzene and polishing agents, etc.These substances will deform the air conditioner or cause scratches.</p>	<p>Pull out the plug when the unit is not in use for long time so as to ensure safety.</p>  <p>When the plug is to be pulled out, make sure that the switch of the air conditioner is turned off.</p>

## INSTRUCTIONS FOR REMOVAL AND REPAIR

When removal or repair is needed, please contact the dealer or authorized maintenance & installation people.

In case of any abnormal occurrences (smell of burning), please stop the operation at once, cut off the power supply and contact the dealer or authorized maintenance people.

## THE NAME OF EACH PART AND IT'S FUNCTION

features and appearance will vary, we only introduce the follow pattern. Others please refer to using..

### INDOOR UNIT

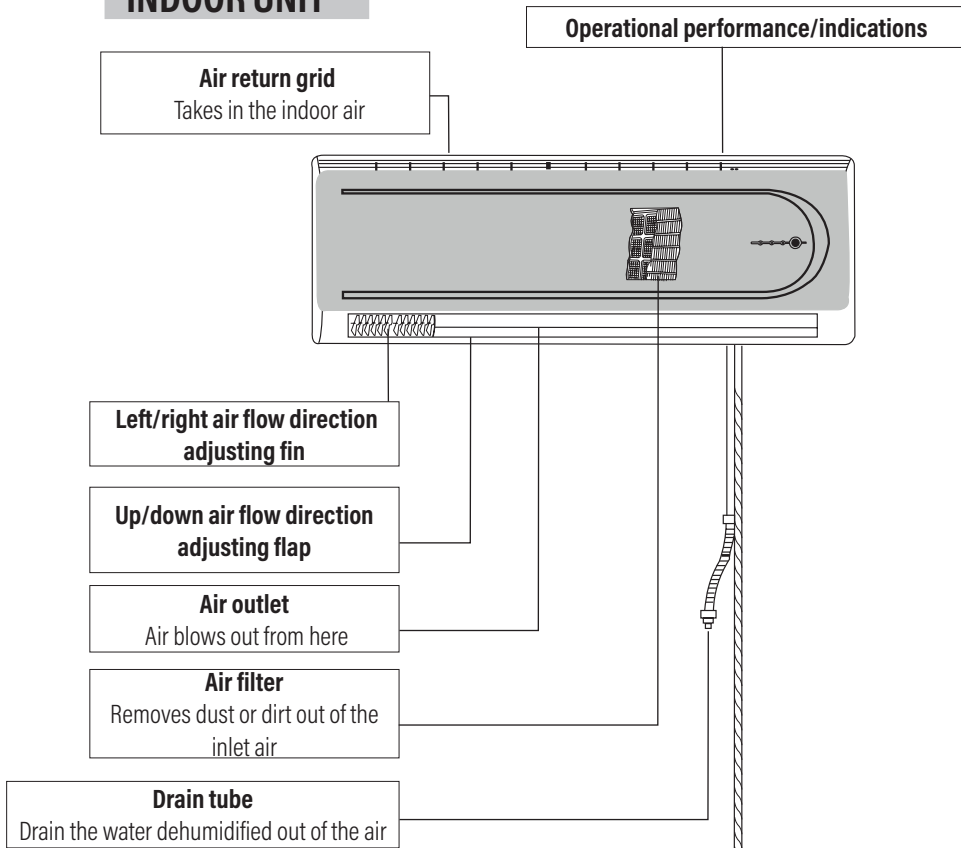

### OUTDOOR UNIT

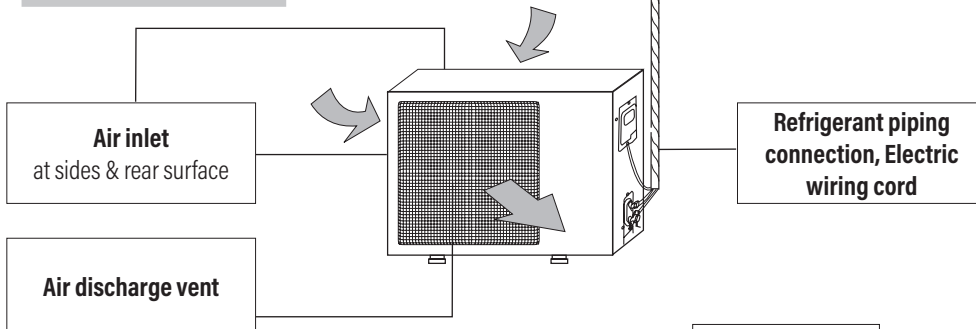

### UNIT OPERATION SECTION

#### How to open

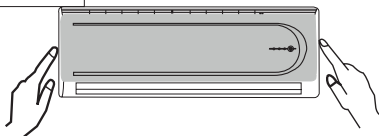

Lightly push both sides of the air inlet grid at the bottom and pull it to this side till a resistance is felt.

#### How to close

Push down the air inlet grid and then push both sides of air inlet grid at the bottom.

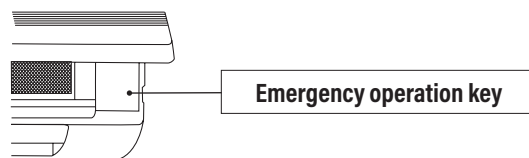

This button can be used as an emergency measure to turn on/off unit when remote controller is not available.

**Note: Do not open the grid at an angle over 60 degrees Do not operate the units with too much force.**

## INDICATIONS OF UNIT 1

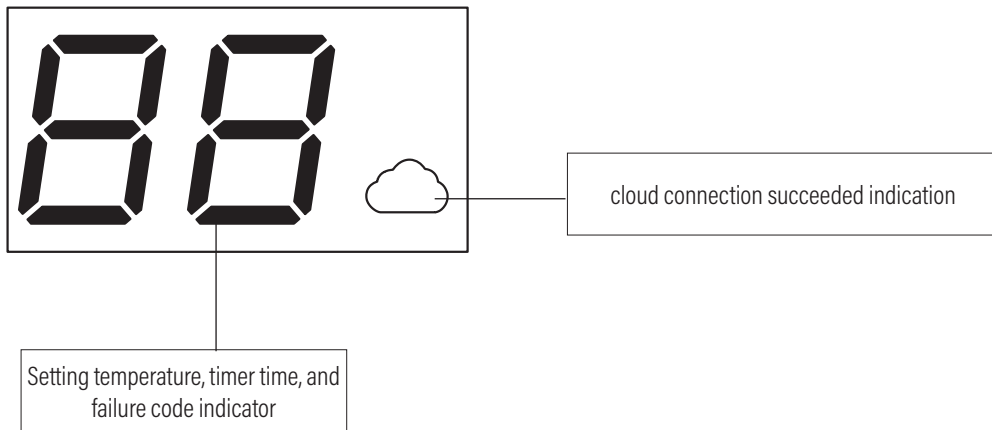

## INDICATIONS OF UNIT 1

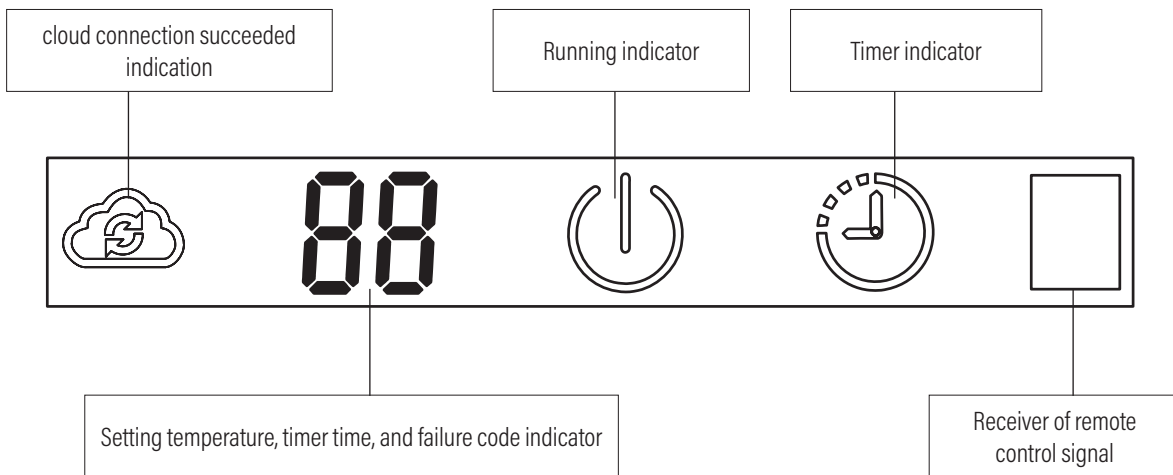

## OPERATION AND INDICATION SECTIONS OF REMOTE CONTROLLER

The manual is for explanatory purposes and the pictures are indicative depending on the model purchased.

### Attention:

1. The appearances of the following two remote controllers will vary, but the functions of the same button are same, Please check to refer the instructions for the identical remote controller of your air-conditioner.
2. The remote controller 1, remote controller 2 are the general one used for many types of air-conditioner in our company we beg your forgiveness that we would not introduce the button or indicator which is not applicable for units you purchased. The "HEALTHY" "LAMP" and "CLEAN" button are applicable for special latest developed new models only instead of normal models.

### Remote Controller (Type 2)

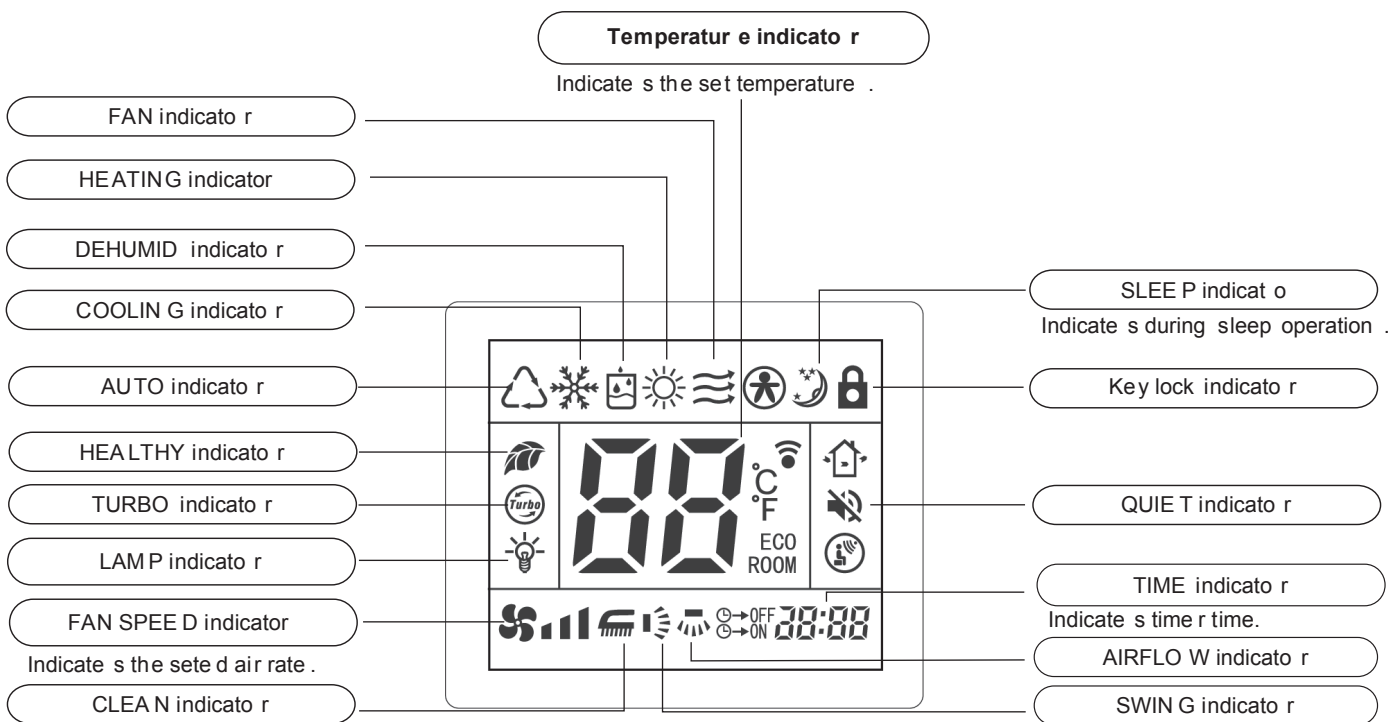

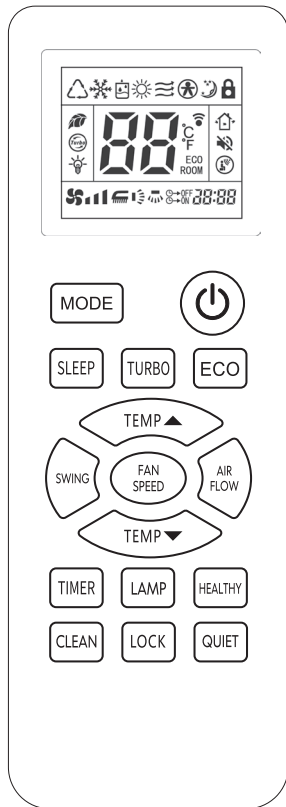

**Note:**

Above figure shows all indications for the purpose of explanation, but practically only the pertinent parts are indicated. When air-conditioner is cooling-only model, the "Heat" mode is for Fan only.

When TURBO operation is selected, room temperature is not controlled with operation being continually. If you feel the room temperature is too cool or too hot, please cancel the TURBO operation.

Button	Function Description
	This button changes the operation mode: AUTO, COOL, DRY, HEAT, FAN.
	This button, when pressed starts operation and stops when repressed.
	This button changes to SLEEP operation.
	This button changes to TURBO operation (It does not work in AUTO, DRY, and FAN mode.)
	This button is used to open and close the ECO (energy saving) operation function, remote control air-conditioning energy saving operation mode to enter or exit.
	This button sets the room temperature.
	This button changes the flap mode: natural flow, swing or fixed wind.
	This button set air rate.
	This button used for selection of the left/right air flow direction, whenever pressed the in flap will swing or fix (It just works on three-dimensional air flow model.)
	This button is used to set the switch-on or switch-off and the timer time.
	Press this button to CLEAN when the device and remote control are OFF.
	Press this button to turn off the indications on the device.

Button	Function Description
	Press this button to lock or unlock the keyboard.
	This button is used to turn health functions on and off.
	Press this button to make the AC keep quiet.
	°C/°F function: Press TURBO button and TEMP ▲ button at the same time to switch to Fahrenheit or Celsius temperature display on the remote control.
	10°C HEAT function: Press TURBO button and TEMP ▼ button at the same time to start or stop the 10°C HEAT function.

## USE OF REMOTE CONTROLLER

### OPERATING MACHINE IN SELECTED MODES

1. Point the remote controller at the unit, press the ON/OFF button, then press the MODE button, select the needed mode: ATUO, COOL, DRY, HEAT, or FAN.
2. Press the SET TEMPERATURE button to increase or decrease the readings until the needed temperature is displayed. The room set temperature range is from 16°C-32°C (61° F-90°F).
3. Press the FAN SPEED button to choose the air rate you want: Low (display indicates "■", "Med" (display indicates "■ ■", "Hi" (display indicates "■ ■ ■", "Auto" (display "■ ■ ■" indicator flashing). (It would be automatically set at low speed and unadjustable in DRY mode).
4. Press the SWING button to choose the up/down air flow direction you want: swing (display "↶" indicator flashing), fixed wind (display indicates "↶"). (It would be automatically set at fixed wind air flow direction in DRY mode.)
5. Press the AIR FLOW button to choose the left/right direction you want: swing (display "↷" indicator flashing), fixed wind (display indicates "↷").

### TURBO OPERATION

Press TURBO button during COOL or HEAT operation, the air rate can be setted in HIGH. Press the TURBO button again can release the TURBO operation.

Note: during TURBO operation, the air rate can't be changed.

### TIMER OPERATION

Set turning off time. Set the time for the unit to turn off and when it is time, the air conditioner will automatically stop operating.

1. During the operation of the air conditioner, press the TIMER button and the air conditioner will enter the timed switch-off mod.
  2. Continuely press the TIMER button to set the needed time for switching off the machine. The timer can make the settng in the range from 1-24 hours. Every the button is pressed, indication change is the following sequence: 1→2→.....→24→cancel(no indication)→1.
  3. After the setting of the timed switch-off, the digits shown on the display screen will go down by 1 for every elapsed hour. The displayed digits indicate the remaining time prior to the timed switch-off.
- Set turning on time Set the time for the unit to turn on and when it is time, the air conditioner will automatically start operating.
1. When the air conditioner is in the standby mode, press the TIMER button and the air conditioner will enter the timed switch-on mode
  2. Continuely press the TIMER button to set the needed time for switching on the machine. The timer can make the setting in the range from 1-24 hours. Every the button is pressed, indication change is the following sequence: 1→2→.....→24→cancel(no indication)→1.
  3. After the setting of the timed switch-on, the digits shown on the display screen will go down by 1 for every elapsed hour. The displayed digits indicate the remaining time prior to the timed switch-on.
- Releasing procedure. When the indication on display screen is 24 hour, press the TMER button again to delete the timed mode.



## SLEEP OPERATION

Use this mode to reduce operation sound when sleeping, etc.

Press the SLEEP button, the air flow sound from the indoor unit is decreased. Press the SLEEP button again can release the mode.

NOTE:

During the operation of cooling, the room temperature will be raised gradually by 2 °C the setting after the machine begins to operate in the sleeping mode.

During the operation of heating mode, the room temperature will be dropped gradually 5 °C the setting after the machine begins to operate in the sleeping mode.

## REPLACEMENT OF BATTERIES

When the signal from the remote controller becomes weak and the indoor unit can not receive it properly; or the indications on the display screen becomes blurred, please slide the back cover and replace with two new batteries.

Step 1. Open the battery compartment on the unit and remove exhausted batteries.

Step 2. Insert the batteries, making sure that the positive and negative poles are orientated according to the correct polarity.

Step 3. Close the rear cover.

If when the remote controller is at abnormal state, you can take out the batteries on the back cover to clear off the display.

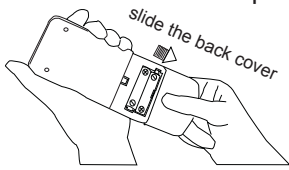

Remote Controller 1

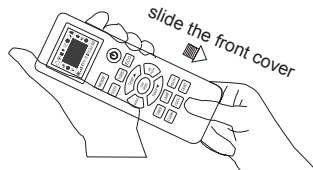

Remote Controller 2

## BASIC PRINCIPLES AND PERFORMANCES FEATURES OF HEATING OPERATIONS

The machines absorb heat from the outdoor air and transfer it indoors so as to heat the room air. The heating capabilities through this principle of heat pump go up/down with the increase/decrease of the temperatures of the outdoor air.

It only needs a fairly short time for such hot air circulation system to raise the room temperature.

When the outdoor air temperature is very low, the system can be used together with other heating devices. But good ventilation should be maintained to ensure safety and prevent accidents.

## DEFROSTING

When the outdoor air temperature is very low and humidity is very high, frosting will occur to the heat exchanger of the outdoor unit, which has negative impacts upon the efficiency of the heating performance. In such case, the automatic defrosting function will come into play. The heating operation will be stopped for 5-10 minutes to do the defrosting.

The fans of both the outdoor and indoor units are stopped.

During the defrosting, the outdoor unit might generate some steam. It is caused by fast defrosting, which is not a performance failure.

Upon the completion of the defrosting process, the heating operation is resumed.

## METHODS OF MAINTENANCE

The air conditioner must be turned off and plug pulled out before the maintenance is to be carried out.

### Before the season of operation

- 1** Check if there are any blocking materials in the intake and outlet vents of the indoor and outdoor units.

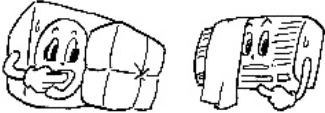

- 2** Check if the installation stand is corroded or rusty.

- 3** Check if the machine is properly grounded.
- 
- Grounding terminal

- 4** Check if the air filter is clean.

- 5** Connect to the power source.

- 6** Put batteries in the remote controller.

### During the season of operation

The cleaning of the air filter screen .(Standard intervals should be once every two weeks)

- 1** Remove the air filter screen from the unit.

- Gently press the tow lower ends of the grid and open it.
- Gently pull up the air filter screen and take it out in the direction of your body.

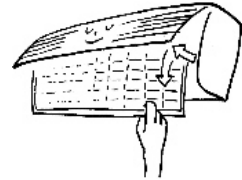

- 2** Clean the air filter screen.

If the screen is very dirty, please use lukewarm water(about 30°C or 86°F )to clean it. Air it dry after the cleaning.

Note:

- Do not use boiling water to clean the screen.
- DO not bake the screen dry over a fire.
- DO not exert too much force in pulling and stretching the screen.

- 3** Install the air filter screen.

To operate the air conditioner without the air filter screen on will cause the interior of the machine dirty which might lead to poor performances or damages to the units.

Clean the air conditione.

- Use a soft and dry cloth to rub the air conditioner,or use a vacuum cleaner to clean it.
- If the air-conditioning unit is very dirty, use a cloth slightly moistened with water to clean it

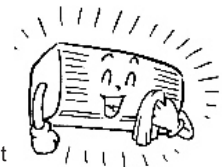

### After the season of operatio

- 1** Set the temperature at 30°C or 86°F and operate in the fan status for about half a day.

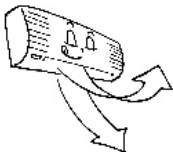

To make the interior of the units dry.

- 2** Stop the operation of the machine and turn off the power switch.

For the purpose of energy saving and safety, it is advisable to pull the plug out during the non-operational seasons.

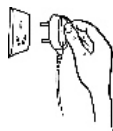

- 3** Clean and install the air filter screen.

- 4** Clean the indoor and outdoor units.

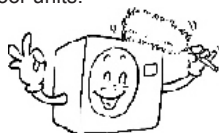

- 5** Take the batteries out from the remote controller.

Note:

If the air filter screen is blocked by dust or dirt, the performance of cooling and heating will be affected, with the operation noise and power consumption increased. Therefore, the air filter screen should be cleaned regularly.

## TREATMENT AT SERVICE CALL

Please check the following before requesting after-sale service from your dealer.

The air conditioner does not operate at all.

Is the power plug in an outlet?



Is the time set to "ON" position?



Is there a power failure or a blown fuse?



Poor cooling or heating performance.

Is the room temperature setting suitable?

suitable TEMP



Are the air filters clean (Not clogged)?



Are the window(s) and door(s) opened?

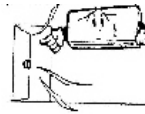

Poor cooling performance.

Is direct sunlight entering the room?

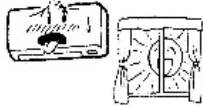

Is there a heat source in the room?



Are there too many people in the room?



## Cases requiring immediate contact with the distributor.

Pull out the power plug immediately and inform to your distributor in the following situations.

Fuse or breaker often breaks off

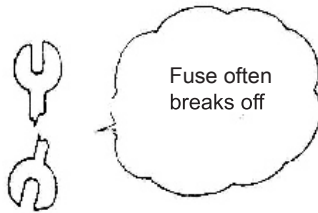

Power plug or cord is excessively hot.

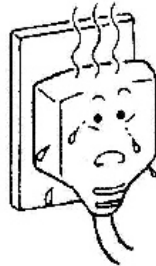

Covering of power plug or cord is broken.

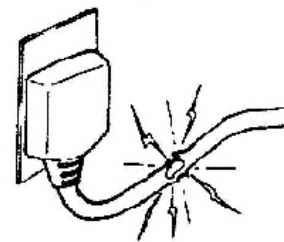

Malfunction is observed TV, Radio or other devices.

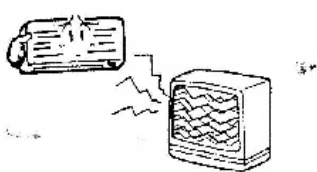

Switch does not actuate surely.





Abnormal noise is heard during operation.



When faulty operation movement is observed when the RUN button is pressed, even after pulling out the power plug and restarting the operation after 3 minutes, faulty movement does not disappear.

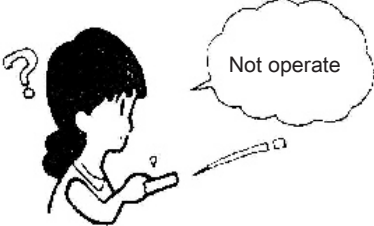
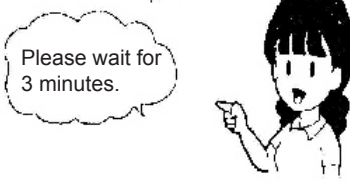

## WE HOPE YOU WILL KNOW THE FOLLOWING WHEN USING THE UNIT

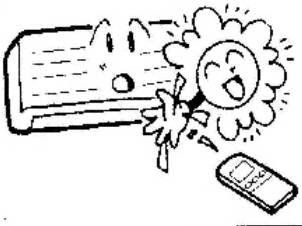
<p>The unit can not be restarted just after shut down. (RUN lamp is illuminating)</p> 	<p>Restart is stopped for 3 minutes after shut down to protect the unit.</p>  <p>Three-minute protection timer incorporated in the microcomputer actuates automatically, Except that power is connected, this function does not actuate.</p>
<p>Air is not blown out at starting of heating operation.</p>	<p>Air blow is stopped to prevent blowing out of cold air until the indoor heat exchanger is warmed. (2 to 5 min) (HOT KEEP)</p>
<p>The unit will not stop blowing out the air immediately after shut down at COOL operation (some model).</p>	<p>Because the unit is doing mould proofing operation and indoor fan motor runs at low speed. The louver will not close down until after 30 seconds.</p>
<p>Air is not blown out for 6 to 12 min, at heating operation.</p>	<p>When outdoor temperature is low and humidity is high, the unit sometimes performs defrosting automatically. Please wait. During defrosting, water or steam are raising from the outdoor unit.</p>
<p>Air is not blown out at DRY operation.</p>	<p>Indoor fan is sometimes stopped to prevent vapor of dehumidified moisture and save energy.</p>
<p>Mist is blown out at COOL operation.</p>	<p>This phenomenon sometimes occurs when the temperature and humidity of the room are very high, but it will disappear with the lowering of the temperature and humidity.</p>
<p>Odor is sent out.</p>	<p>Air blown out during operation may smell. This is the smell of tobacco or cosmetics stuck to the unit.</p>
<p>Noise is heard cracking sound.</p> 	<p>This is caused by the refrigerant that is circulating inside the unit.</p>
<p>Noise is heard cracking sound. After a power stoppage or after disconnecting the power supply plug.</p>	<p>This is caused by heat expansion or contraction of plastics.</p>
<p>Operation can not be restarted even if the power is recovered.</p>	<p>The memory circuit of the microcomputer is cleared. Operate the remote controller again to restart the operation.</p>
<p>Remote control signals are not received.</p>	<p>Remote control signals may not be received when signal receiver on the air conditioner body is exposed to direct sunlight or strong lighting. In that case, interrupt the sunlight or darken the lighting.</p> 
<p>Moisture may form on the air outlet grilles.</p>	<p>If the unit is operated for a long period of time with the high humidity, moisture may form on the air outlet grilles and drip down.</p>

# FAULT DESCRIPTION FOR DC INVERTER MULTI-CONNECTED MODE CONFLICT

Mode conflict fault

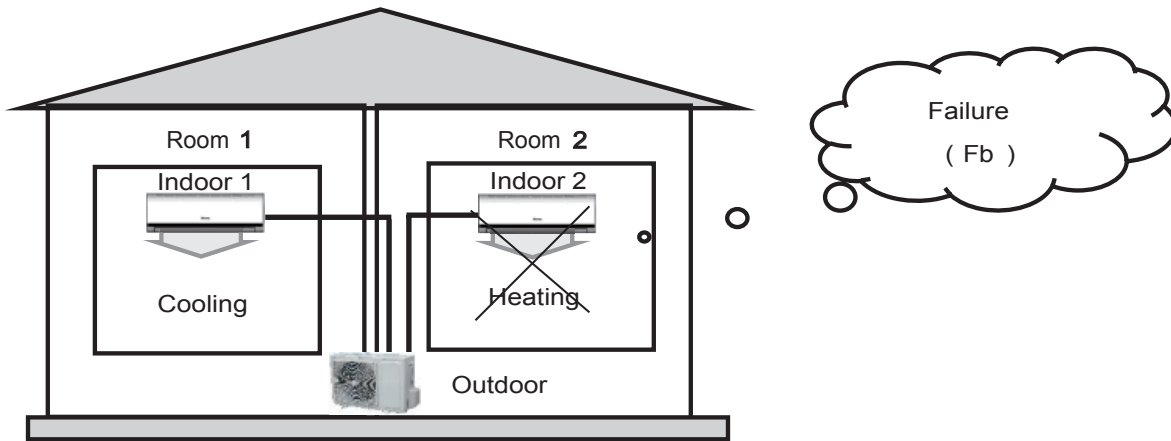

Normal operation

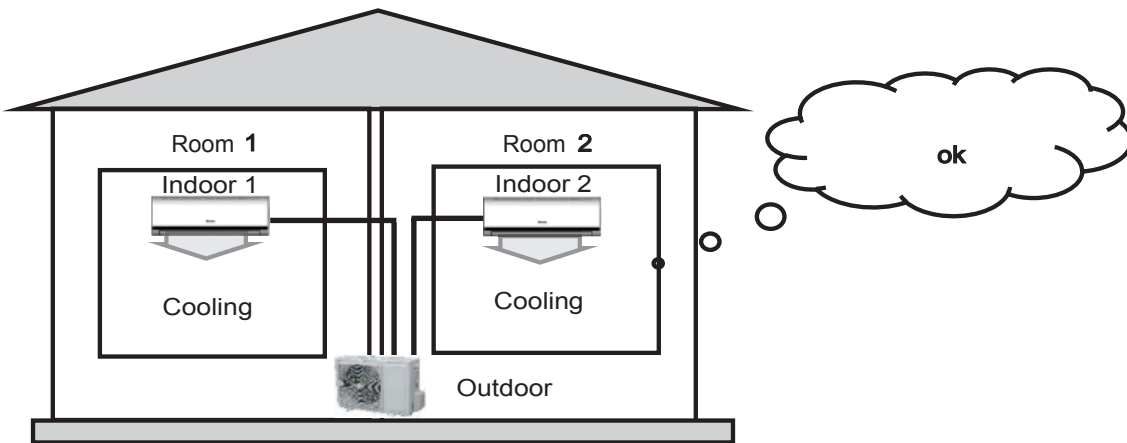





Turn off the fault indoor unit if there are mode conflict and adjust the indoor unit for the same mode. The fault will be removed automatically. Notice: the mode conflict belong to operation fault, the mode conflict doesn't mean that this DC Inverter multi-connected has quality problems.

Mode conflict chart ("√" means is normal, "×" means is mode conflict)

Mode		Mode	indoor 2				
			turn off	an	coold	ry	heat
indoor 1	turn off		√√		√√		√
	fan		√√		√√		×
	cooling		√√		√√		×
	dry		√√		√√		×
	heating		√×		×	×	√

Explanation: automatic mode of cooling and heating implemented according to this chart

## R32 REFRIGERANT AIR CONDITIONER SAFETY USE WARNING ICON

<p>Read the warning icon</p> <div data-bbox="323 589 624 1093">  <p>Read operator's manual</p> <p>Operator's manual; operating instructions</p> <p>Service indicator; read technical manual</p> </div> <p>The warning icon is pasted near the nameplate of the indoor air conditioner and the outdoor air conditioner</p>	<p>Indoor fire warning icon</p> <div data-bbox="879 741 1246 1032">  </div> <p>The warning icon is pasted near the nameplate of the indoor air conditioner</p>
<p>Packaging carton warnings icon</p> <div data-bbox="225 1406 691 1675">  <p>Caution, risk of fire</p> <p>Read operator' manual</p> </div> <p>The warning icon is attached to the bar code of the outdoor air conditioner packaging carton</p>	<p>Outdoor fire warning icon</p> <div data-bbox="943 1406 1185 1794">  </div> <p>The warning icon is attached directly to the air conditioner shutoff valve of the outdoor unit</p>

## WIFI FUNCTION



Search for Smart Life in major app stores

## USER ACCOUNTS

### Register an account

1. Tap Sign Up and carefully read and agree on the User Agreement and Privacy Policy to go to the Register page.
2. Register an account with an email address or mobile phone number. The State/Region field value is automatically specified and can also be manually changed. However, after the account is registered, this field value cannot be changed. Tap Get Verification Code.
3. Enter the returned verification code to navigate to the password setting page. Set a password as required and tap Done.

### Log in with the app account

1. Open the app. If you have registered an account of the app, tap Log In to go to the login page.
2. The State/Region field value is automatically specified and can also be manually changed.
3. Enter the registered mobile phone number or email address and the password and tap Log In.

## USE THE APP

### View environment information

1. After the home information and location are completed, the weather and environment information appears on the Home page. Tap the weather and environment information section to view more details.
2. If environmental sensors have been added to the app, for example, the air purifier, hygrometer, and thermometer, the app displays the environmental information provided by these devices.
3. On the detail page, the homeowner or administrator can drag and sort the displayed items..



## Add a device



1. Reset the network to make sure the device has entered pairing mode.  
Step 1) Use the remote controller to set the AC to "Cooling Mode" and set the temperature to 25°C, then click the "Air Flow" button 6 times.  
Step 2) When the display lamp board shows "--", and buzzer rings twice, it means reset is successful, and the device has entered

pairing mode.

2. Tap Add Device or the plus icon (+) in the top right corner on the Home page to go to the device adding page. On the Add Device tab that appears, devices can be automatically found or manually added.

### Automatically add devices

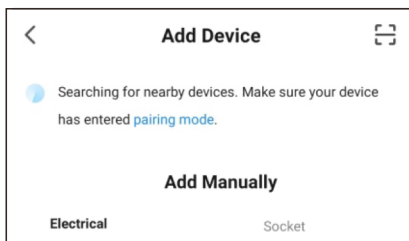

This method enables simultaneously searching for multiple. All devices found can be added with one tap.

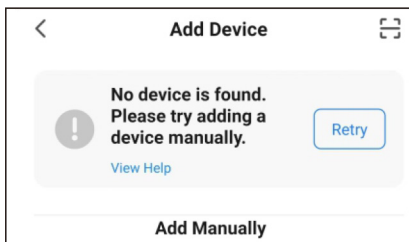

If the search times out and no devices are found, follow the instructions to troubleshoot the issue and try again, or try to manually add devices.g and sort the displayed items.

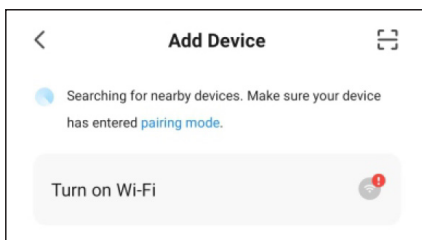

Wi-Fi devices can be found only when Wi-Fi is enabled. Tap Turn on Wi-Fi as instructed.



When the Wi-Fi indicator are blinking quickly, it means that these devices can be added in the Auto

Scan method. To use this method, prepare a Wi-Fi network. Only 2.4 GHz Wi-Fi networks are supported.

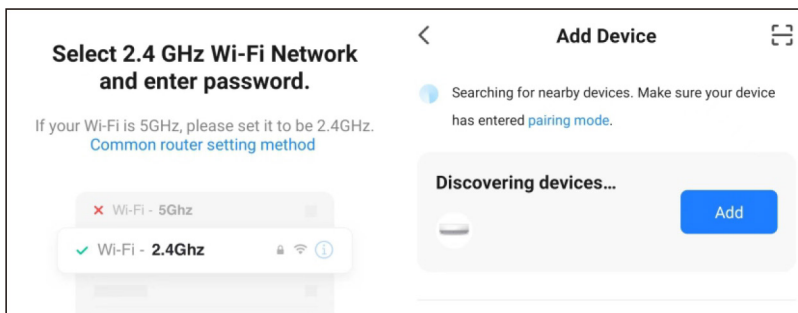

## Manually add Wi-Fi devices

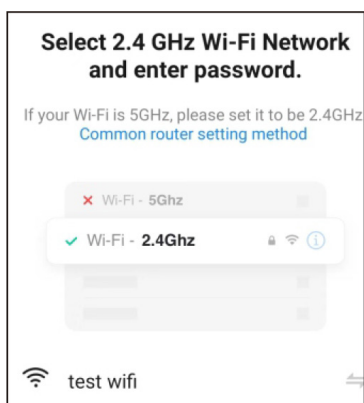

Select a device type. On the page that appears, enter the password for connecting to the 2.4 GHz Wi-Fi network. The location permission must be granted to automatically find Wi-Fi networks.

## Manually add Wi-Fi devices in AP mode

1. If a dual-band network that supports both 2.4 GHz and 5 GHz bands is used, the AP mode can be used to add devices.
2. In AP mode, follow the instructions to enable the indicator to blink slowly, select Confirm the indicator is blinking the indicator is blinking slowly, and then tap Next

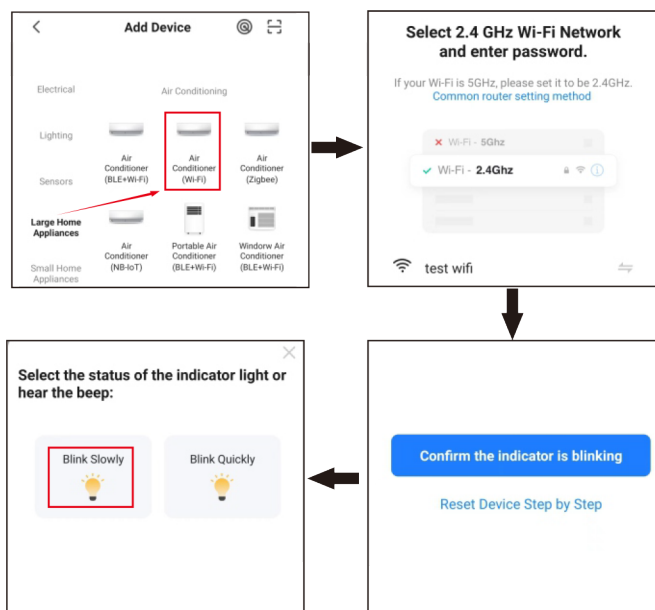



3. In AP mode, on the Wi-Fi setting page of the mobile phone, find the Wi-Fi hotspot starting with SmartLife.

4. Tap the Wi-Fi hotspot to connect the mobile phone to it.

5. After a successful connection, go back to the app to start pairing. The Wi-Fi hotspots of certain devices might use a custom name. The mobile phone must be connected to a 2.4 GHz Wi-Fi network.

6. The device pairing page on the app appears again and the pairing process continues. After the device is added, the user can customize the device name and specify the room where the device is located. A device name can contain a maximum of 64 characters.

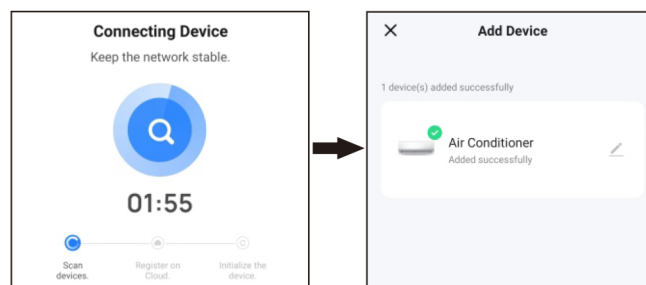

7. If pairing fails, apply the tips in the following third figure from the left to troubleshoot the issues.

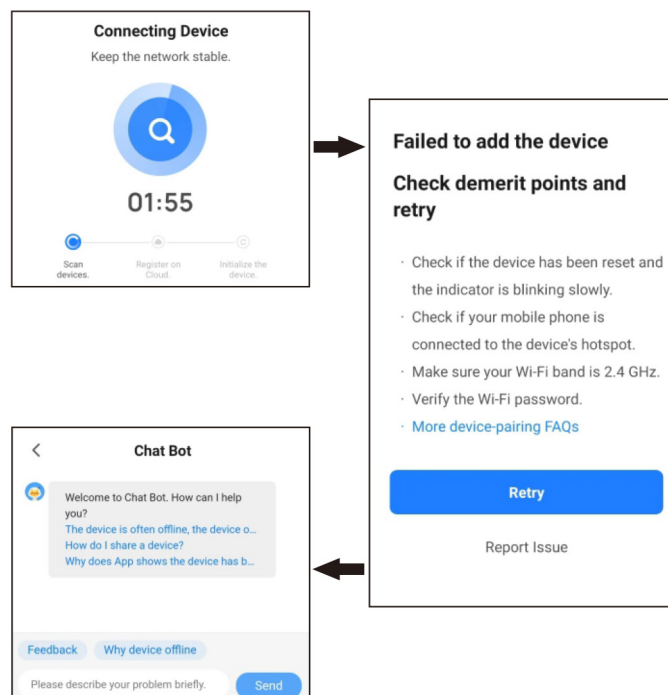

## MANAGE LISTS OF DEVICES AN ROOMS

### View devices

On the Home page, the user can view all devices or view devices by room. Tap the More icon (...) on the right side of the page. On the menu that appears, view devices in a list view or a grid view home owner or administrator can drag and sort the displayed items.

### Manage devices and rooms

1. To manage devices, tap the More icon (...) next to the devices on the Home page. Tap Device Management. On the page that appears, a device icon can be dragged to sort the display order of the devices. The user can also press and hold press a device on the Home page to navigate to the page for device management. Multiple devices can be selected and deleted in the same operation.
2. To manage rooms, tap the More icon (...) next to the devices on the Home page. Tap Room Management. On the page that appears, tap the management icon in the top right corner of the page. To sort the display order of a room, drag the hamburger button (≡) on the right side of the room name. To remove a room, tap the minus icon (-) before the room.
3. In the device list, if a device is grayed out, the device is offline. Otherwise, the device is online.

### Quickly use common features

1. The grid view and list view can be set on the home page, and the device can be turned on or off by touching the switch icon.

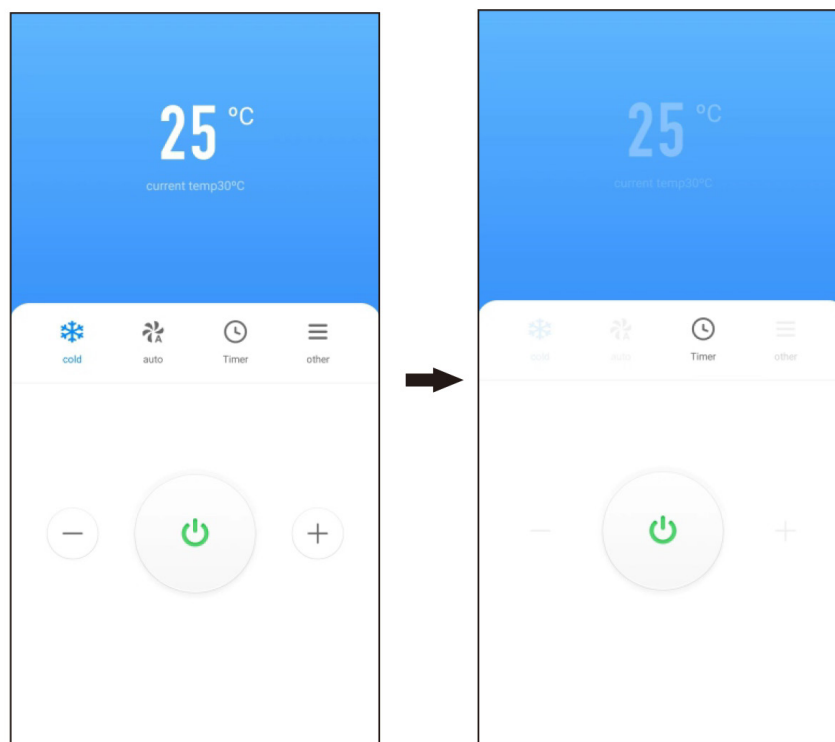

### 2. Enter the device control interface

- 2.1 The upper center of the control interface displays the current set temperature of the air conditioner and the indoor ambient temperature. Touch the “- and +” icons below to adjust

the set temperature of the air conditioner, and touch the switch icon to turn the device on or off. (The Temperature adjustment range is “16°C-32°C” under the auto, cooling and heating modes; the temperature cannot be adjusted under the dehumidification and air supply modes)

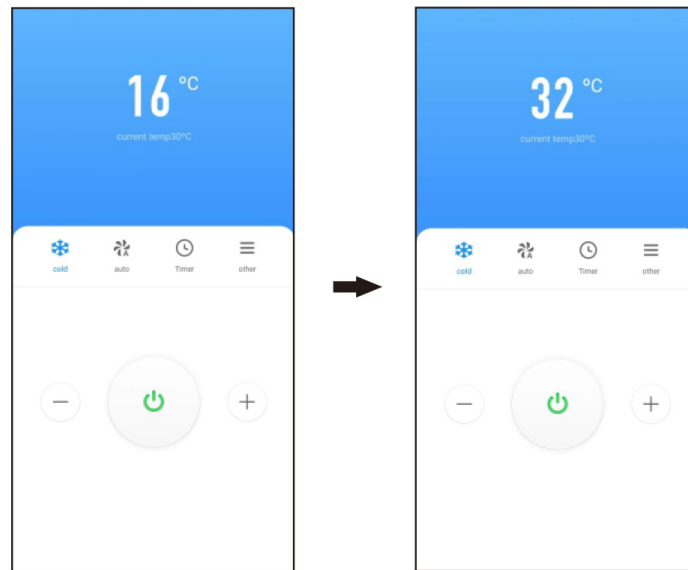

2.2 There are 5 working modes: “Auto, Cooling, Heating, Dehumidification, Air Supply”, and 4 wind speed options are “Auto, Low Wind, Medium Wind, High Wind” (Note: The wind speed is fixed at low wind in dehumidification mode. ).

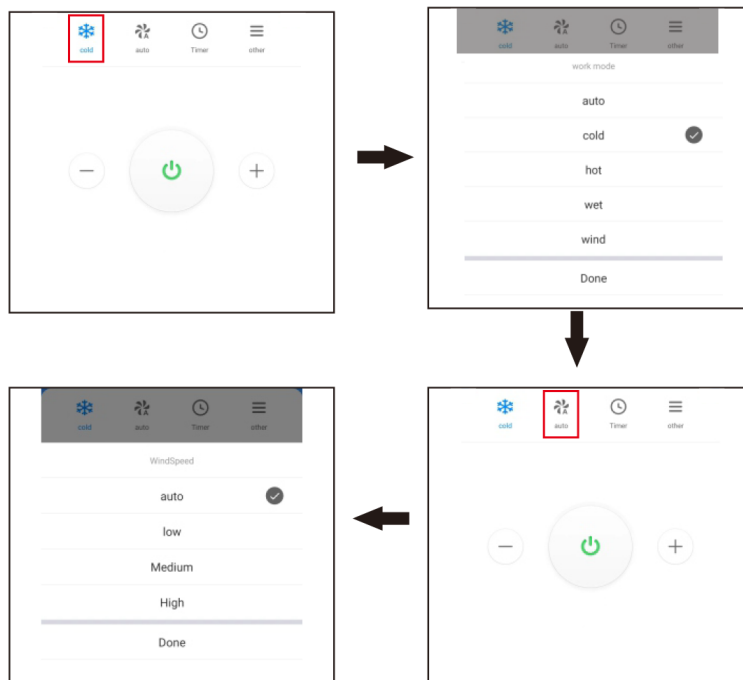

2.3 Touch the timer icon to set the air conditioner to turn off after “1-24 hours” or turn on after “1-24 hours”. Touch the “Other” icon to set the air conditioner to enter sleep mode or strong mode, up and down swing and left and right swing (in dehumidification mode, the up and down swing is fixed and immovable).

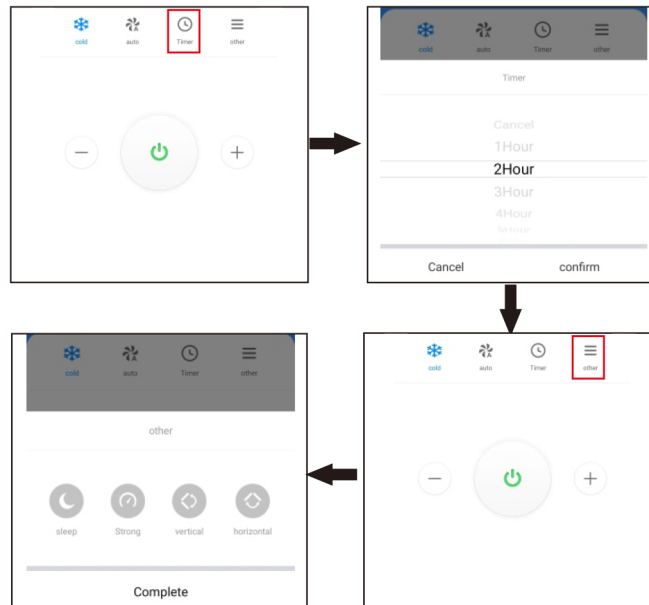

## Changing WIFI network

1. Tap Device Network on the device management page. On the Device Network Information page, tap Alternate Network.

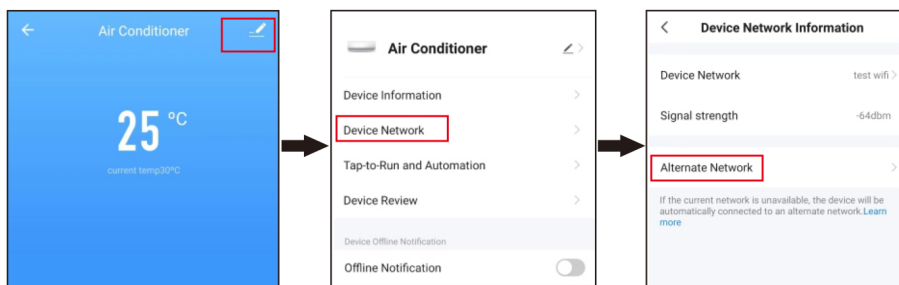

2. Select the alternate network to be used, enter the Wi-Fi password, and tap Confirm. If the current network is unavailable, the device will be automatically connected to the alternate network. This feature only applies to Wi-Fi devices. The firmware must be updated to the latest version before this option is available on the device management page. The firmware is being developed and will be supported in the near future.

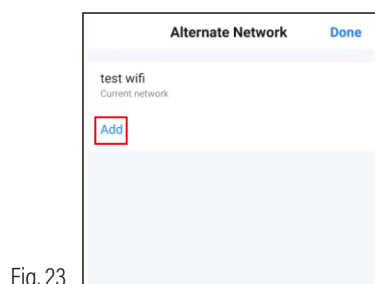

Fig. 23

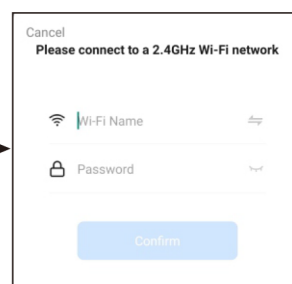

Fig. 24

## Reset the network

If the red indicator light on the Wi-Fi module does not blink rapidly, then we should reset the network

Step1: Use the remote controller to set the AC to "Cooling Mode" and set the temperature to 25°C, then click the "Air Flow" button 6 times.

Step2: After the display lamp board shows "--", and buzzer rings twice, turn the power off and turn on after 5s. At this time, the Cloud icon of display lamp board is off, it means the red indicator light on the Wi-Fi module blinks rapidly, which in turn means the reset is successful.

1. If you would like to change the network, bind a device or remove the binding and connect the network again, you should reset the network first.
2. App configuration will be completed as shown in Fig.23. Successful configuration will appear as shown in Fig.24. Names of devices that have been configured successfully can be changed, and the locations of the rooms where the corresponding devices also can be selected.
3. Note: This device only supports one configuration that is Default mode (rapid flashing). It does not support AP mode (slow flashing) and does not support configuration reset by long-pressing the "reset button" (such as the instructions "How to make light blinks rapidly/ slowly blink" indicated by the APP). AP mode or incorrect reset operation can cause the device to malfunction.



# WARRANTY CONDITIONS



This guarantee is intended to be delivered to the consumer, meaning by consumer the one who uses the good for purposes unrelated to any business or professional activity carried out, and, therefore, for domestic / private use only. Furthermore, it does not in any way affect the consumer's rights established by Legislative Decree 206/05. This certificate must be kept together with the tax receipt or other document made fiscally mandatory.

1. Galileo SpA guarantees the appliance for a period of 2 years from the purchase date (12 months if purchased with an invoice and not with a receipt).
2. The guarantee is valid exclusively on Italian territory including the Republic of San Marino and the Vatican City, and it must be proven by a receipt or any other proof of purchase, bearing the name of the Point of Sale, the purchase date of the appliance as well as the identification details of the same (type, model).
3. The guarantee covers the free replacement or repair of the component parts of the appliance which were found to be defective at the origin due to manufacturing defects.
4. Within a year of life of the product, the defect is considered as existing at the origin, subsequently its existence must be proven.
5. Knobs, lamps, glass and plastic parts, pipes and accessories, as well as all removable parts and all aesthetic parts are not covered by the guarantee, any aesthetic defects must be found and reported immediately after purchase.
6. All materials susceptible to wear (rubber / plastic seals, belts, etc.) are not covered by the guarantee unless the defect is proven to be dated back to a manufacturing origin.
7. Galileo SpA declines all responsibility for any damages that may arise, directly or indirectly to persons and things, as a consequence of failure to comply with all the instructions from the user, and especially as concerning the ones included in the specific manual for the use provided with each appliance, and, in particular, as regards the warnings relating to installation, use and maintenance of the appliance itself.

## **THE WARRANTY DOES NOT BECOME EFFECTIVE IN THE FOLLOWING CASES:**

- a. Damage due to transport or handling of goods
- b. Incorrect installation and assembly interventions, as well as incorrect connection or incorrect supply from the electricity supply networks, lack of connection to the earth socket, and any incorrect adjustments
- c. Incorrect, imperfect or incomplete installation due to incapacity of a proper use by the User or by the installer, if the instructions for conservation and use of the same provided in the manuals are not respected, excessive environmental climatic conditions, etc.
- d. The warranty does not apply to problems exclusively related to failure to meet the customer's subjective expectations
- e. Damage caused by atmospheric agents (lightning, earthquake, fire, flood, etc.)
- f. Repairs, modifications or tampering carried out by unsuitable personnel. For failures due to lack of regular maintenance (cleaning of condenser coils, condensate water drainage holes, drain filters and water inlet, elimination of foreign bodies, limestone, etc.)
- g. No proof of purchase
- h. Improper use of the appliance, not of the domestic type or other than as established by the manufacturer
- i. For all external circumstances that are not attributable to manufacturing defects.

**Galileo S.p.A. - C.F/ P.I. 08442821008, Capitale Sociale 500.000 I.V., Rea RM - 1094899  
Strada Galli n. 27, 00019 Tivoli, Roma**

# ASSISTENZA TECNICA



## MODALITÀ PER LA RICHIESTA DI INTERVENTO

Il servizio è attivo **tutti i giorni** lavorativi dal lunedì al venerdì  
dalle ore 09:00 alle 17:00.

---

In caso di **malfunzionamento** o di **guasto** dei Prodotti,  
Revolvo è contattabile nei seguenti modi:

per **posta elettronica** al seguente indirizzo

**[info@revolvo.it](mailto:info@revolvo.it)**

---

o al seguente numero

**02.21116486**

---

comunicando in entrambi i casi

- ✓ Il proprio nome e cognome o ragione/denominazione sociale,
  - ✓ Numero telefonico da contattare in caso di necessità,
  - ✓ Copia dello scontrino,
  - ✓ Foto della targhetta identificativa del prodotto,
  - ✓ Descrizione del guasto.
- 

da **telefono fisso** al seguente numero:

**800.124.588**



Le specifiche sono soggette a modifica senza preavviso.  
Tutti i diritti riservati